



## TS SERIES

**MANUAL DE INSTRUÇÕES  
INSTRUCTION MANUAL  
MANUAL DE INSTRUCCIONES**

**LEIA COM ATENÇÃO ESTE MANUAL ANTES DE UTILIZAR SUA ARMA  
PLEASE READ THIS MANUAL CAREFULLY BEFORE USING YOUR GUN  
LEA CON ATENCIÓN ESTE MANUAL ANTES DE UTILIZAR SU ARMA**

AS INFORMAÇÕES CONTIDAS NESTE MANUAL SÃO ÚTEIS, TANTO PARA ATRADORES INICIANTES QUANTO PARA EXPERIENTES. ESTE MANUAL CONTÉM INFORMAÇÕES IMPORTANTES SOBRE O FUNCIONAMENTO, LIMPEZA E CUIDADOS DE SUA ARMA.

THE INFORMATION IN THIS MANUAL IS USEFUL FOR BOTH BEGINNER AND EXPERIENCED SHOOTERS. THIS MANUAL CONTAINS IMPORTANT INFORMATION ABOUT THE OPERATION, CLEANING AND CARE OF YOUR WEAPON.

LA INFORMACIÓN CONTENIDA EN ESTE MANUAL ES ÚTIL TANTO PARA TIRADORES PRINCIPIANTES COMO PARA EXPERIMENTADOS. ESTE MANUAL CONTIENE INFORMACIÓN IMPORTANTE SOBRE EL FUNCIONAMIENTO, LA LIMPIEZA Y EL CUIDADO DE SU ARMA.



## ÍNDICE

|                                 |    |
|---------------------------------|----|
| AVISOS DE SEGURANÇA.....        | 4  |
| MUNIÇÃO.....                    | 10 |
| AVISOS.....                     | 12 |
| PRINCIPAIS COMPONENTES.....     | 17 |
| DISPOSITIVOS DE SEGURANÇA.....  | 18 |
| MANUTENÇÃO PREVENTIVA.....      | 20 |
| PROCEDIMENTO DE MANUTENÇÃO..... | 21 |
| LIMPANDO SUA ARMA.....          | 26 |
| MONTAGEM.....                   | 27 |
| OPERAÇÃO/MANUSEIO.....          | 28 |
| ESPECIFICAÇÕES.....             | 32 |
| VISTA EXPLODIDA.....            | 33 |
| LISTA DE PEÇAS.....             | 34 |
| ASSISTÊNCIA TÉCNICA.....        | 35 |
| GARANTIA.....                   | 37 |

ENGLISH.....Pg.38

ESPAÑOL.....Pg.76

SEMPRE MANTENHA A ARMA DIRECIONADA PARA UM LOCAL SEGURO  
E O DEDO AFASTADO DO GATILHO.

## AVISOS DE SEGURANÇA



**LEIA ATENTAMENTE ESTE MANUAL – Ele foi elaborado para auxiliar usuários a realizar a manutenção adequada em pistolas TAURUS.**

Assegure-se que leu e compreendeu TODAS as informações e avisos deste manual ANTES de utilizar sua arma.

Utilizar uma arma requer MUITO CUIDADO E ATENÇÃO. O usuário não deve ter qualquer dúvida a respeito da correta operação da arma e deve SABER UTILIZAR ARMAS COM SEGURANÇA.

O manuseio seguro de uma arma de fogo requer TREINAMENTO, DISCIPLINA E CAUTELA.

Armas são equipamentos mecânicos de precisão e devem ser submetidas a MANUTENÇÃO CONSTANTE para evitar funcionamento inadequado que coloque em risco a vida do usuário e de terceiros.

Armas de fogo são, por natureza, instrumentos potencialmente letais. O manuseio IMPRÓPRIO OU DESCUIDADO pode causar acidentes graves, inclusive fatais.

O usuário não deve NUNCA, EM QUALQUER HIPÓTESE, apontar sua arma – carregada ou não – para pessoas ou objetos que não deseja atingir.

Todas as armas devem SEMPRE ser tratadas como se estivessem CARREGADAS E PRONTAS PARA USO.

Oriente-se com um instrutor habilitado sobre o funcionamento de sua arma de fogo ANTES DE USÁ-LA.

Mantenha o dedo LONGE DO GATILHO sempre que a arma não estiver em uso ou haja a necessidade de efetuar o disparo.

Guarde sua arma e munição em LOCAL SEGURO, inacessível à outras pessoas.

**SEMPRE MANTENHA A ARMA DIRECIONADA PARA UM LOCAL SEGURO  
E O DEDO AFASTADO DO GATILHO.**

## AVISOS DE SEGURANÇA



NUNCA PUXE O GATILHO PARA TESTAR sua arma antes de verificar se ela está descarregada.

Carregue e descarregue sua arma com o CANO APONTADO PARA UM LUGAR SEGURO.

EVITE ATIRAR EM SUPERFÍCIES RÍGIDAS OU LÍQUIDAS, pois conforme o ângulo de incidência, poderá haver um ricochete.

Ao entregar uma pistola ou ao recebê-la, faça-o com o FERROLHO ABERTO E SEM CARREGADOR.

Use somente a MUNIÇÃO NOVA e indicada para a arma.

Evite MUNIÇÕES RECARREGADAS, VELHAS OU COM ALTERAÇÃO no estojo ou no projétil.

Em caso de suspeita de obstrução do cano, imediatamente DESCARREGUE A ARMA para só então verificar o interior do cano.

A maneira mais segura de portar uma arma é com A CÂMARA VAZIA E A TRAVA MANUAL EXTERNA ACIONADA (se disponível).

Caso utilize sua arma para serviço, com munição na câmara, SEMPRE MANTENHA A TRAVA MANUAL EXTERNA ACIONADA (se disponível).

SEMPRE MANTENHA A TRAVA MANUAL EXTERNA ACIONADA (se disponível) quando não estiver utilizando a arma.

Porte sempre sua arma de maneira segura, em COLDRE APROPRIADO.

Use sempre ÓCULOS DE PROTEÇÃO E PROTETORES AURICULARES, mesmo em ambiente aberto.

ARMAS, ÁLCOOL E DROGAS NÃO COMBINAM.

SEMPRE MANTENHA A ARMA DIRECIONADA PARA UM LOCAL SEGURO  
E O DEDO AFASTADO DO GATILHO.

## AVISOS DE SEGURANÇA



Não utilize ou empunhe armas de fogo APÓS CONSUMIR MEDICAMENTOS que possam afetar sua habilidade.

NUNCA COLOQUE A MÃO À FRENTE DO CANO de uma arma de fogo.

Nunca tente modificar o curso do gatilho de uma arma, isso pode AFETAR O SISTEMA DE TRAVAMENTO e causar disparos acidentais.

A arma PODE DISPARAR COM O CARREGADOR REMOVIDO CASO HAJA MUNIÇÃO NA CÂMARA. Certifique-se que toda a munição foi consumida ou retirada após o uso.

Ao acionar a trava manual, certifique-se que o GATILHO ESTEJA NA POSIÇÃO INICIAL DE SEU CURSO, caso contrário, a trava pode ficar na posição de segurança sem ter sido de fato acionada.

As armas Taurus são projetadas para atender os testes presentes na norma NEB/T E-267A

## AVISOS DE SEGURANÇA



**EM CASO DE QUEDA DA ARMA,  
PODERÁ OCORRER DISPARO  
ACIDENTAL.**



**QUALQUER ARMA  
PODE DISPARAR  
EM CASO DE QUEDA**



SEMPRE MANTENHA A ARMA DIRECIONADA PARA UM LOCAL SEGURO  
E O DEDO AFASTADO DO GATILHO.

## AVISOS DE SEGURANÇA



Acidentes com armas de fogo são relativamente raros, normalmente causados por desrespeito às regras básicas de segurança. Infelizmente, atiradores experientes costumam ignorar essas regras com mais frequência que os iniciantes. Independentemente da familiaridade com o uso de armamentos, é imprescindível sempre seguir as orientações de segurança.

Leia, releia e pratique os princípios básicos de segurança para que se tornem um hábito e, assim, nunca sejam esquecidos. Busque sempre orientação especializada caso tenha dúvida sobre seu conhecimento ou habilidade para utilizar uma arma de fogo.

Ao utilizar uma arma de fogo, o usuário é responsável em tempo integral pelas consequências de seu uso. Por isso, tem a OBRIGAÇÃO DE SABER como fazer a MANUTENÇÃO CORRETA E ADEQUADA e como UTILIZÁ-LA DE FORMA SEGURA. É sua responsabilidade TOMAR TODAS AS PRECAUÇÕES NECESSÁRIAS. Essa responsabilidade é toda do atirador e não pode ser transferida para qualquer outra pessoa.

**LEMBRE-SE:** Armas de fogo são equipamentos complexos e sensíveis, projetadas para oferecer um nível de segurança adequado ao tipo de função que vão desempenhar, mas não absolutamente infalíveis. Armas não passam de instrumentos mecânicos, sendo que as consequências de seu uso são de total responsabilidade do atirador.

Ao praticar tiro, verifique sempre a área atrás do alvo para se certificar que pessoas ou animais não serão atingidos.

Caso o tiro falhe, mantenha o cano apontado para um lugar seguro durante pelo menos 30 segundos para o caso de haver ignição retardada da espoleta. Caso sinta recuo diferente do normal, proceda da mesma forma.

Acionar continuamente o mecanismo de disparo sem munição é prejudicial para sua pistola.



## AVISOS DE SEGURANÇA



### **CUIDADO: QUALQUER ARMA PODE DISPARAR EM CASO DE QUEDA.**

É importante manusear armas de fogo com cuidado, evitando sua queda. Caso, ainda assim, haja uma queda, a arma deve ser inspecionada por um profissional habilitado para que verifique possíveis danos aos mecanismos de funcionamento e segurança.

Em caso de dúvida, entre em contato imediatamente com a Assistência Técnica Autorizada mais próxima.

NUNCA faça ou tente reparos caseiros em sua arma. Eles podem danificar sua arma e torná-la insegura para o uso. Sempre que necessário, dirija-se à Assistência Técnica Autorizada mais próxima.

Sempre que adquirir acessórios não-originais Taurus (cabos, coldres, miras, etc.), certifique-se que são compatíveis com sua arma.

## MUNIÇÃO

Use apenas munições de alta qualidade, originais de fábrica. Não use cartuchos sujos, úmidos, corroídos, deformados ou danificados. Não lubrifique os cartuchos. Lubrificantes ou outros materiais estranhos podem causar alterações potencialmente perigosas à munição. Use somente munição do calibre para o qual sua arma foi projetada. O calibre adequado fica permanentemente gravado em sua arma.

O uso de munição recarregada (reciclada) de carregamento manual ou outro tipo que não seja o padrão anula todas as garantias. O municiamento impróprio pode ser extremamente perigoso. A utilização dessas munições pode causar danos severos à arma e ferimentos graves ao atirador ou a terceiros. Sempre use munição que atenda aos padrões de desempenho industrial estabelecidos pelo Sporting Arms and Ammunition Manufacturers Institute, Inc. dos Estados Unidos (SAAMI) ou entidade equivalente em outros países (C.I.P.)

A pressão excessiva no interior da câmara ou do cano durante o disparo pode causar danos severos à arma e ferimentos graves para o atirador e terceiros. A pressão excessiva pode ser resultado de obstruções no cano, excesso de pólvora de ou uso de cartuchos inadequados ou montados de forma incorreta.

Pare imediatamente de atirar e verifique o cano com relação a uma possível obstrução sempre que:

- Você tiver dificuldade ou sentir resistência incomum ao inserir o cartucho;
- O cartucho não disparar;
- O mecanismo deixar de extrair um estojo;
- For constatada a existência de grãos de pólvora de explosão não queimados, espalhados pelo mecanismo.
- Um tiro soar fraco ou anormal.

## MUNIÇÃO

Caso haja qualquer motivo para suspeitar que um projétil esteja obstruindo o cano, descarregue imediatamente a arma e olhe através do orifício. Não é suficiente meramente olhar na câmara. Um projétil pode ficar alojado a alguma distância, ao longo do cano, onde não pode ser facilmente observado.

**SE UM PROJÉTEL FICAR NO CANO, NÃO TENDE REMOVÊ-LO DISPARANDO OUTRO CARTUCHO, MUNIÇÃO DE FESTIM OU COM CARTUCHO COM PROJÉTEL REMOVIDO. ISSO PODE CAUSAR PRESSÃO EXCESSIVA, RUPTURA DA ARMA PODENDO OCASIONAR LESÕES CORPORAIS GRAVES.**

Se o projétil puder ser retirado com uma vareta de limpeza, retire quaisquer grãos de pólvora não queimados do orifício, câmara e mecanismo antes de continuar a disparar. Se o projétil não puder ser desalojado com uma vareta de limpeza, leve a arma para uma Assistência Técnica Autorizada.

Não lubrifique os cartuchos e certifique-se de ter deixado a câmara livre de qualquer óleo ou conservante antes de começar a atirar. O óleo interfere na fricção entre o estojo e a parede da câmara, necessária para o funcionamento seguro, e sujeita a arma a estresse similar ao imposto pela pressão excessiva.

Utilize lubrificantes de maneira moderada sobre partes móveis de sua arma. Evite o borrifo excessivo de qualquer produto de manutenção de armas na forma de aerossol, especialmente nos casos em que possa entrar em contato com munição. Todos os lubrificantes, particularmente lubrificantes em spray na forma de aerossol, podem penetrar na espoleta do cartucho e causar falhas de disparo. Alguns lubrificantes de alta penetração podem também migrar para o interior dos estojos e deteriorar a pólvora; impedindo seu correto funcionamento. Caso apenas a espoleta explodir, há o perigo de o projétil ficar alojado no cano.

## AVISOS

### Conferencia do dispositivo de segurança (trava de percussor)

Ao realizar a manutenção de pistola, deve-se sempre verificar o funcionamento da trava do percussor, seguindo os passos abaixo:

Somente com ferrolho, sem cano e conjunto da mola recuperadora, pressione a trava do percussor para baixo, verificando seu retorno à posição inicial, sem auxílio. (fig.1)

Com a trava do percussor na posição normal (não pressionada), confira se a mesma bloqueia o avanço do percussor. Para isso, empurre o percussor para frente, ele não deve aflorar NADA pelo furo da culatra. (fig.2)

Caso ocorra qualquer afloramento da ponta do percussor, neste procedimento, não utilize a arma e procure a Assistência técnica mais próxima. (fig.3)



### AVISOS:

Gerais:

A arma sempre deve ser portada de maneira segura, em coldre apropriado: **em caso de queda, pode ocorrer um disparo acidental.**

No caso de ocorrer queda, **a arma deverá ser inspecionada por um profissional habilitado**, para verificar possíveis danos no mecanismo e dispositivos de segurança.

Não faça consertos caseiros. **Sempre que necessário, dirija-se à Assistência Técnica Autorizada.**

Não tente modificar o curso do gatilho de sua arma de fogo, pois alterações deste tipo geralmente afetam o sistema de travamento e **podem causar disparos acidentais.**

Para ativar efetivamente a trava manual (modelo com trava manual), **o gatilho deve estar em sua posição mais à frente, caso contrário, a trava ficará na posição de segurança, mas não de fato acionada.**

SEMPRE MANTENHA A ARMA DIRECIONADA PARA UM LOCAL SEGURO  
E O DEDO AFASTADO DO GATILHO.

## AVISOS

Municiando:

**PERIGO:**

Sempre mantenha a arma apontada em uma direção segura.

**SEGURANÇA EM PRIMEIRO LUGAR:**

Nunca municie ou desmunicie sua arma dentro de um veículo, salas ou qualquer outro espaço confinado (exceto em áreas destinadas ao tiro).

**SEGURANÇA EM PRIMEIRO LUGAR:**

Antes de municiar a arma, sempre limpe todo o óleo lubrificante que possa ter acumulado no cano e na câmara e cheque se não existem obstruções no cano. Qualquer material estranho no interior do cano pode resultar em dano à arma e, em consequência, ao atirador e pessoas próximas.

Disparando sua arma:

**AVISO:**

Sempre utilize óculos de segurança e protetores auriculares.

**PERIGO:**

Sempre mantenha a arma apontada em uma direção segura.

**PERIGO:**

Se durante o disparo sua arma apresentar QUALQUER falha de funcionamento, se está perfurando a espoleta, se está rompendo o cartucho ou se está apresentando um som fora do normal, **PARE DE ATIRAR IMEDIATAMENTE**. Não tente continuar disparando. Pode ser perigoso continuar utilizando sua arma. Descarregue sua arma. Leve sua arma e munição a um armeiro credenciado ou assistência técnica autorizada para avaliação.

## AVISOS

Cuidados com sua arma

### SEGURANÇA:

O risco de um acidente é muito maior quando sua pistola - não importando o quão segura ela seja - for manuseada com um cartucho na câmara. Esta prática não é recomendada e pode ser justificada, somente em circunstância de claro perigo presente ou durante a prática do serviço policial( quando assim for estipulado pela corporação) e pode ser necessária a utilização imediata da arma.

### SEGURANÇA EM PRIMEIRO LUGAR:

Nunca manuseie sua pistola com cartuchos na câmara a menos que a trava esteja acionada, você esteja preparado para disparar e a arma esteja apontada para o alvo.

### AVISO:

A trava de segurança manual (modelos com trava manual) deve estar totalmente na posição travada ou na posição de não travada. A arma não deve ser disparada com a trava de segurança manual entre as duas posições. Danos à arma e, conseqüentemente, ao atirador podem ocorrer caso a trava não esteja no seu fim de curso

### SEGURANÇA EM PRIMEIRO LUGAR:

Sempre mantenha a arma apontada em uma direção segura quando for movimentar o ferrolho para alimentar a primeira munição à câmara. Mau funcionamento durante o processo de muniamento da câmara são raros, porém podem ocorrer, portanto, mantenha sua mão, seu rosto ou qualquer parte do seu corpo atrás da culatra e empunhe corretamente a sua arma, mantendo-a a frente do seu corpo.

SEMPRE MANTENHA A ARMA DIRECIONADA PARA UM LOCAL SEGURO  
E O DEDO AFASTADO DO GATILHO.

## AVISOS

### AVISO:

Nunca transporte, manuseie ou deixe sua arma desacompanhada sem que esteja acionada a trava de segurança (opcional). Caso a arma não esteja travada, ela irá disparar por ação de pressão no gatilho que pode ser proveniente de você cair com a arma, se deixar a arma cair ao chão ou ainda se a arma for atingida por alguém ou algum objeto.

### AVISO:

Nunca disparar sua arma com o dedo, mão, rosto ou qualquer outra parte do corpo por cima da janela de ejeção ou em qualquer outra posição que você possa ser atingido pelo movimento do ferrolho ou dos cartuchos deflagrados.

### CUIDADO:

Nunca permita que alguém fique ao seu lado, na direção da ejeção dos cartuchos deflagrados. O cartucho é ejetado em uma temperatura elevada e pode causar ferimentos. Certifique-se de que a linha de ejeção está desobstruída.

SEMPRE MANTENHA A ARMA DIRECIONADA PARA UM LOCAL SEGURO  
E O DEDO AFASTADO DO GATILHO.

## AVISOS

### EMPUNHADURA

O uso de arma de fogo deve-se sempre usar as regras de segurança fundamentais para esta prática. Deve-se manter o cano sempre apontado para um local seguro e manter o dedo sempre fora do gatilho quando não exista a intenção do tiro.

A *empunhadura ortodoxa* - um dos fundamentos mais importantes do tiro - deve ser aplicada sempre quando o uso de armas curtas.

A mão Forte deve exercer pressão suficiente para segurar a arma sem deixá-la solta quando o tiro é efetuado com o uso de uma mão. Esta força deve ser adequada de acordo com o tamanho da arma, peso e calibre.

Com dupla empunhadura (duas mãos), a mão Fraca (auxiliar) deve ajudar a mão forte a segurar mais firme ainda exercendo força da mesma forma que a mão forte de acordo com o tamanho, peso da arma e calibre.

Isso pode ser visto no manual do Manual de Campanha C23-1 – Instrução Com Armas Portáteis número C23-1.

1) Deve-se levar a mão Forte de encontro ao punho da arma, buscando colocar o “V” da mão (foto 1), formado pelo polegar e indicador – (foto 2).

2) Colocar a mão Fraca (auxiliar) – dedos unidos, com exceção do polegar, envolvendo e fazendo pressão nos três dedos da mão forte à frente do punho, pressionando a parte inferior do guarda-mato através da falange proximal do dedo indicador. O pulso da mão fraca é levado de encontro fazendo com que esta mão ocupe o espaço vazio sobre a placa do punho; o polegar da mão fraca fica distendido junto ao da mão que atira **SEM TOCAR O FERROLHO**. (foto 3).

3) A Pressão da mão fraca auxiliar, deve exercer uma pressão firme e constante na parte frontal da empunhadura, no sentido dos dedos da mão forte e na lateral do punho. A mão forte deve exercer contra o punho da arma, a mesma intensidade de pressão sendo esta então, a melhor empunhadura para ser utilizada pelo atirador quando o uso de arma curta. Esta empunhadura quando aplicada faz com que a massa de mira seja recuperada de forma rápida e precisa ao ponto inicial proporcionando ao atirador mais conforto, precisão e velocidade nas cadências de tiro. (foto 4).

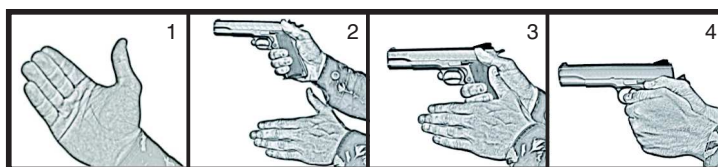

**SEMPRE MANTENHA A ARMA DIRECIONADA PARA UM LOCAL SEGURO  
E O DEDO AFASTADO DO GATILHO.**



## PRINCIPAIS COMPONENTES



SEMPRE MANTENHA A ARMA DIRECIONADA PARA UM LOCAL SEGURO  
E O DEDO AFASTADO DO GATILHO.

## DISPOSITIVOS DE SEGURANÇA

Como qualquer outro instrumento de precisão de pequeno porte, sua pistola pode ser danificada, caso seja utilizada de maneira incorreta ou por uma queda.

Para manter a segurança de sua arma, cumpra rigorosamente os avisos deste manual. O cumprimento das condutas descritos anteriormente, juntamente com os dispositivos de segurança presentes em sua arma garantirão o bom funcionamento e diminuirão consideravelmente as chances de ocorrer um acidente.

### TRAVA DE PERCUSSOR

A trava do percussor fica permanentemente bloqueando o deslocamento do mesmo para a frente, impedindo disparos, caso ocorra uma queda da arma. A trava do percussor somente é liberada no estágio final do acionamento do gatilho, liberando o deslocamento do percussor.

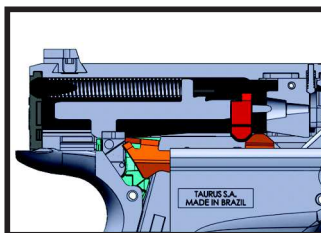

### INDICADOR DE MUNIÇÃO NA CÂMARA

Quando um cartucho está alojado na câmara, a extremidade do indicador de segurança fica saliente na face superior do ferrolho, na indicação "loaded when up", dando um alerta visual e tátil. Este dispositivo lhe alertará sobre os cuidados indispensáveis ao manuseio de sua arma.

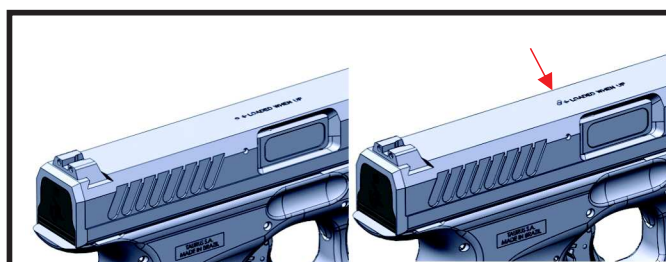

**SEMPRE MANTENHA A ARMA DIRECIONADA PARA UM LOCAL SEGURO  
E O DEDO AFASTADO DO GATILHO.**

## DISPOSITIVOS DE SEGURANÇA

### TRAVA MANUAL EXTERNA (opcional)

Esta trava tem a função de bloquear o movimento do gatilho quando ao pressionar o mesmo. Ela se aplica tanto com a arma com munição na câmara ou sem munição na câmara. Seu acionamento somente pode ser feito com o gatilho todo à frente. A trava manual externa, fica inserida no guarda-mato, abaixo do gatilho, podendo ser acionada empurrando para cima pelas suas laterais, tanto para destros como para canhotos. Para destravar pressionar a trava manual externa para baixo.

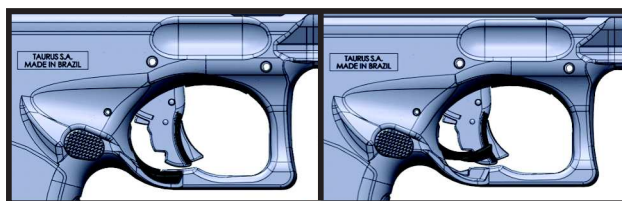

### TRAVA DE GATILHO

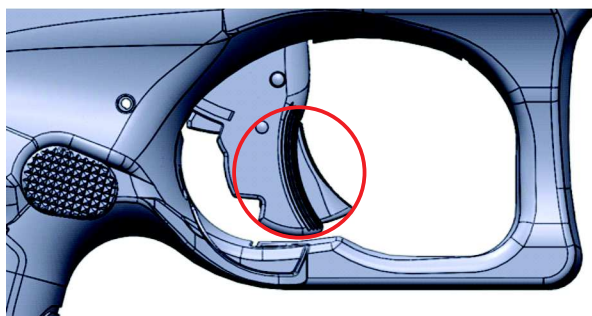

A trava do gatilho bloqueia o movimento do gatilho, impedindo o seu movimento à retaguarda, o que poderia causar acidentes em uma queda. A liberação somente ocorre quando o gatilho é intencionalmente puxado.

**SEMPRE MANTENHA A ARMA DIRECIONADA PARA UM LOCAL SEGURO  
E O DEDO AFASTADO DO GATILHO.**

## MANUTENÇÃO PREVENTIVA

### INTRODUÇÃO

Sua arma, assim como qualquer outra máquina, deve receber manutenção adequada para garantir seu funcionamento e preservar sua vida útil. Este manual irá explicar como desmontar, limpar, e realizar a manutenção de sua Taurus.

### FREQUÊNCIA DE MANUTENÇÃO

Os produtos Taurus são resistentes a condições adversas. Mesmo assim, sua arma deve ser limpa para prevenir a corrosão e remover partículas indesejadas que podem prejudicar o funcionamento.

A manutenção deve ser feita respeitando a frequência abaixo:

1. Quando nova, antes de utilizá-la pela primeira vez;
2. No mínimo uma vez por mês;
3. Após cada utilização;
4. Após cada 200 disparos.
5. Sempre que necessário.

A necessidade de manutenção está ligada à exposição da arma a intempéries como – mas não restritas a – chuva, neve, água salina, poeira e areia.

Qualquer arma deve ser inspecionada e receber manutenção sempre que sofrer uma queda ou houver qualquer suspeita de mau funcionamento.

## PROCEDIMENTO DE MANUTENÇÃO

### DESMONTAGEM 1º ESCALÃO

Para a manutenção de sua arma Taurus é necessário realizar a desmontagem em primeiro escalão. Sempre que for realizar a desmontagem, **TENHA CERTEZA DE QUE A ARMA ESTÁ DESCARREGADA.**

Para descarregar sua arma siga os seguintes passos:

1. Aponte sua arma em uma direção segura;
2. Mantenha o dedo fora do gatilho;
3. Pressione o botão liberador do carregador;
4. Remova o carregador;

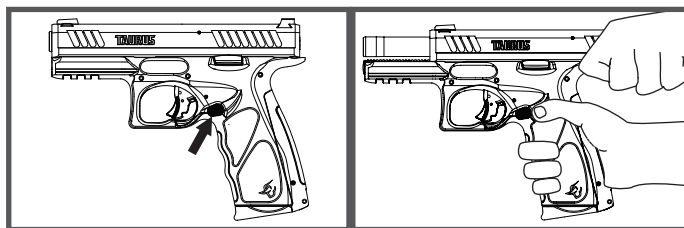

5. Com o dedo fora do gatilho, puxe o ferrolho para trás, abrindo o mecanismo e mostrando a câmara vazia. Levante a trava do ferrolho fazendo com que ele pare na posição aberta;
6. Após aberta a arma, inspecione visualmente e fisicamente se a câmara e o alojamento do carregador estão vazios.
7. Fechar o ferrolho, acionando o retém do ferrolho para baixo ou puxando o ferrolho para trás até o retém do ferrolho baixar, liberando o ferrolho.

## DESMONTAGEM 1º ESCALÃO

Retirando o ferrolho e cano:

1. Mantendo a arma apontada em uma direção segura, puxar o gatilho. Puxar o ferrolho para trás aproximadamente 3 mm, simultaneamente com o polegar, apertar a alavanca de desmontagem dentro do guarda mato. Deslocar o ferrolho todo para frente, e logo após puxar para cima.

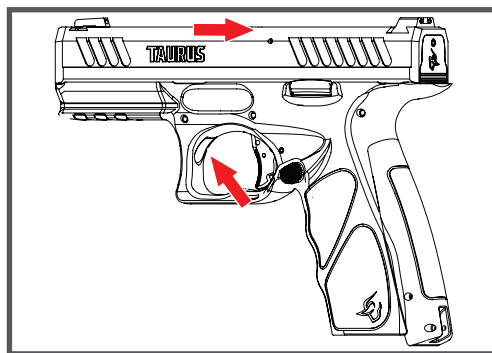

2. Remova o ferrolho do punho.

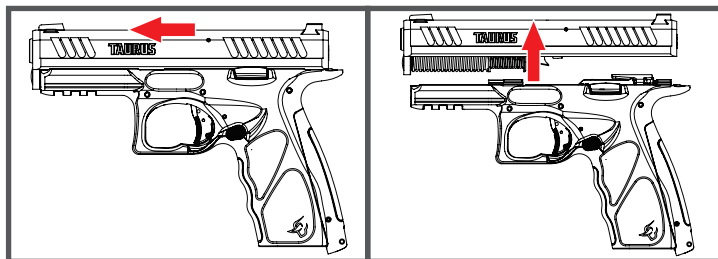

SEMPRE MANTENHA A ARMA DIRECIONADA PARA UM LOCAL SEGURO  
E O DEDO AFASTADO DO GATILHO.

## DESMONTAGEM 1º ESCALÃO

3. Retire o conjunto mola recuperadora de sua posição na parte inferior do cano.
4. Remova o cano do ferrolho puxando-o para cima e para trás.

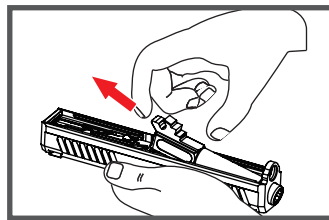
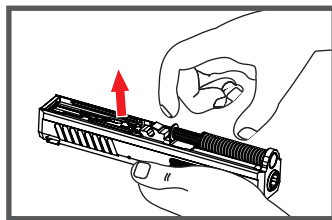

### CUIDADO:

O conjunto da mola recuperadora, esta alojado e tensionado sob os componentes do conjunto, portanto, utilize óculos de segurança durante o processo de desmontagem.

## DESMONTAGEM 1º ESCALÃO

### Desmontagem do Carregador:

Não é necessário limpar o carregador em todas as vezes que você limpar sua pistola TAURUS.

Os intervalos de desmontagens e limpeza do carregador podem ser maiores que os da pistola, podendo ser feitos a cada 3 ou 4 meses. Porém, o carregador deve ser desmontado e limpo caso ele fique sujeito a intempéries ou entre em contato com poeira, lama, areia ou qualquer material que possa prejudicar seu funcionamento.

#### CUIDADO:

A mola do carregador gera tensão sob os componentes do conjunto, portanto, utilize óculos de segurança durante o processo de desmontagem. Verifique se não há pessoas ou animais próximos antes de realizar a desmontagem, pois poderá provocar graves ferimentos.

**CUIDADO para impedir a ejeção forçada da chapa pressionada pela mola.**

1. Com um punção ou pino, pressionar a chapa da mola do carregador pelo orifício no fundo do carregador.
2. Empurre a base do carregador para frente conforme imagem.

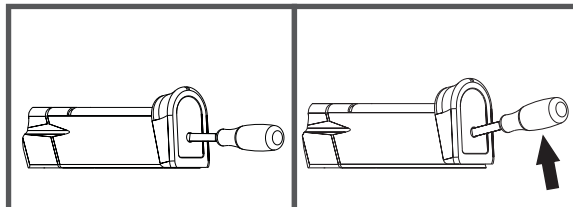

3. Remova a mola de dentro do corpo do carregador. Vire para baixo e retire o transportador.

#### Observe a posição dos componentes

4. Monte na ordem reversa. Certifique-se que a mola do carregador esteja montada de maneira correta (lado menor voltado para o transportador), posicionada na guia do transportador.

**Assegure-se de que o fundo do carregador está corretamente retido pela chapa da mola.**



## DESMONTAGEM 1º ESCALÃO

### Troca De Backstrap

A principal função do backstrap é garantir o conforto do usuário enquanto utiliza a arma. Há quatro tamanhos disponíveis de backstrap, com fácil substituição, conforme instruções abaixo:

Remoção: utilizar a chave (incluída na embalagem), pressionar e remover o pino do backstrap do punho. Depois disso, deslizar o backstrap para baixo e retirá-lo.

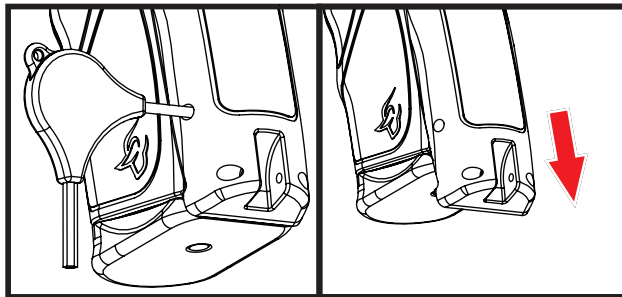

Montagem: para montar o backstrap, posicionar no punho deslizar-lo para cima até encaixa-lo completamente e inserir o pino de fixação do backstrap utilizando a chave ou uma ferramenta para facilitar o processo.

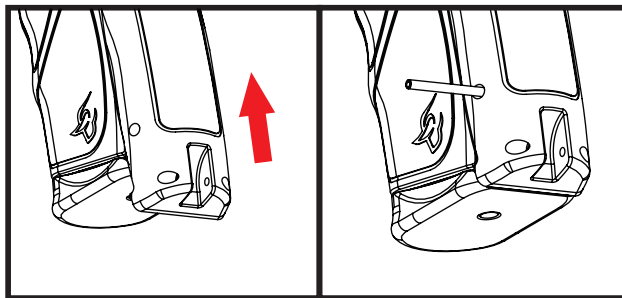

## LIMPANDO SUA ARMA

### CANO

Uma vez desmontada a arma, o cano e a câmara podem ser facilmente limpos usando uma escova apropriada. Solventes específicos para armas de fogo podem ser utilizados para a limpeza. A parte interna do cano e câmara devem ser secos após a limpeza.

### FERROLHO

O ferrolho deve ser limpo, de forma a retirar quaisquer partículas estranhas. Para a limpeza do ferrolho deve-se utilizar uma escova apropriada. A face do ferrolho e a área abaixo do dente do extrator devem ser cuidadosamente limpas com uma escova e ficar completamente livres de partículas e detritos.

### ARMAÇÃO

A armação deve ser limpa externamente com o uso de um pano macio. As partes internas devem ser limpas utilizando uma escova macia. Solventes específicos para armas de fogo podem ser utilizados. Os solventes devem ser retirados completamente e a armação seca e limpa.

### CARREGADOR

Quando necessário, o carregador pode ser limpo com uma escova macia. A mola e o transportador podem ser limpos com um pano limpo. Caso sejam utilizados solventes, eles devem ser completamente retirados das peças antes da montagem para evitar a contaminação das munições.

## MONTAGEM

Para montar a pistola, realize o inverso do procedimento de desmontagem observando os seguintes detalhes:

Monte o cano no ferrolho. Insira o conjunto da mola recuperadora no ferrolho, abaixo do cano, comprimindo-a levemente para encaixá-la em sua posição.

A mola de maior diâmetro deverá ficar voltada para a frente da arma

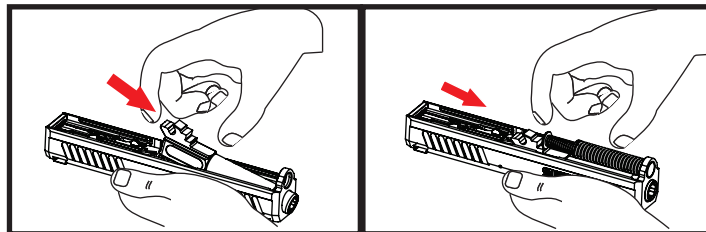

O ferrolho deve ser montado na armação, alinhando as guias da armação com os quatro encaixes no ferrolho e totalmente empurrado para trás e o retém do ferrolho deve ser movimentado para cima para manter o ferrolho na parte de trás.

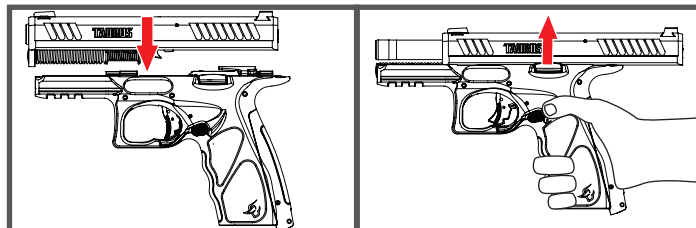

O retém do ferrolho pode ser então pressionado para baixo, o que permite que o ferrolho deslize para frente.

Ciclar o ferrolho algumas vezes, sem carregador inserido e nenhum cartucho na câmara, de forma a garantir que a relação cano/ferrolho/armação esteja correta.

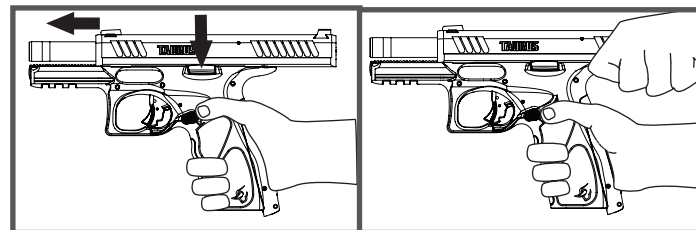

**SEMPRE MANTENHA A ARMA DIRECIONADA PARA UM LOCAL SEGURO  
E O DEDO AFASTADO DO GATILHO.**

## OPERAÇÃO/MANUSEIO

Para liberar o carregador, pressione o retém do carregador, localizado no guardamato.

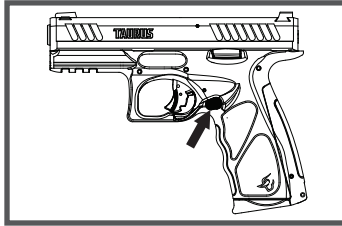

Segure o carregador com uma das mãos e com a outra insira as munições uma por vez, pressionando para baixo e para trás. Insira o carregador na pistola pelo alojamento do carregador.

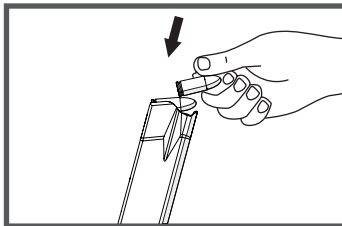

Insira o carregador na pistola até que fique preso pelo retém do carregador. Carregador mal colocado pode cair no momento em que você atirar. Segure a pistola com uma mão mantendo seu dedo fora do gatilho. Com a outra mão puxe o ferrolho até seu limite e solte-o bruscamente, assim o ferrolho irá para frente, sob a pressão da mola recuperadora, e inserirá um cartucho na câmara.

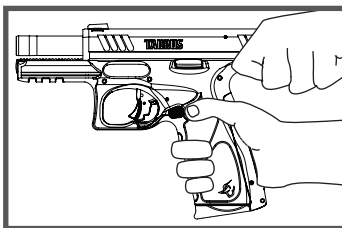

A pistola está agora pronta para disparar ao puxar o gatilho.

## OPERAÇÃO/MANUSEIO

A pistola está agora com o mecanismo de disparo armado e pronta para disparar ao puxar o gatilho. Após o disparo, o ferrolho recuará pela ação dos gases e ejetará o estojo vazio, alimentando outro cartucho na câmara. Neste momento a pistola está pronta para disparar novamente. Após o último disparo, o ferrolho permanecerá na posição aberta, mantido pelo retém do ferrolho. Objetivando seu retorno para a posição de descanso, deslocar o retém do ferrolho para baixo.

Em caso de parar de atirar antes de disparar o último cartucho de um carregador, deve-se travar a arma imediatamente (modelos com Trava Manual Externa).

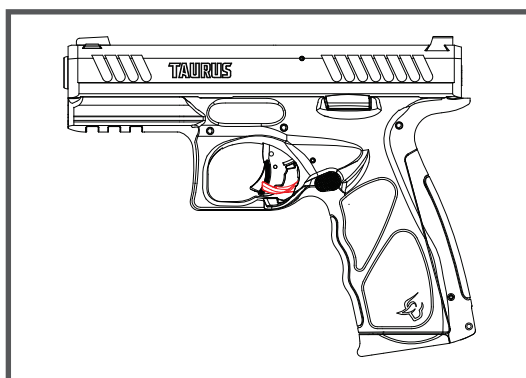

**CUIDADO: SUA ARMA PODE DISPARAR  
COM O CARREGADOR REMOVIDO**

## OPERAÇÃO/MANUSEIO

### DESCARREGANDO

Quando o carregador estiver municiado:

**ATENÇÃO:**  
**Nunca abandone sua pistola até que ela esteja completamente descarregada;**

Quando for retirar o carregador enquanto ainda houver munição não utilizadas, a pistola estará carregada, com um cartucho na câmara;

**NUNCA, EM HIPÓTESE NENHUMA, COLOQUE SUA MÃO A FRENTE DO CANO.**

#### **Procedimento de descarregamento de sua arma:**

Mantenha a arma apontada para uma direção segura;

Pressione o retém do carregador e retire o carregador;

Puxe o ferrolho para trás fazendo com que o cartucho na câmara seja ejetado;

Enquanto você mantém o ferrolho na posição aberta, levantar o retém do ferrolho para fazer com que a arma fique aberta;

Verifique visualmente e fisicamente a câmara garantindo que não há mais nenhuma munição presente;

Aperte para baixo o retém do ferrolho fazendo com que o ferrolho vá a frente.

Mantenha a arma apontada em um direção segura.

A sua arma está descarregada.

## OPERAÇÃO/MANUSEIO

### DESCARREGANDO

**Quando o carregador estiver vazio e o ferrolho aberto:**

**Atenção:**

**Nunca abandone sua pistola até que ela esteja completamente descarregada;**

**Procedimento para descarregar sua arma:**

Mantenha a pistola apontada para uma direção segura;

Pressione o retém do carregador e remova o carregador;

Verifique visualmente e fisicamente a câmara garantindo que não há mais nenhuma munição presente;

Aperte para baixo o retém do ferrolho fazendo com que o ferrolho vá a frente;

Mantenha a pistola apontada em uma direção segura;

Sua arma está descarregada.

## ESPECIFICAÇÕES

| Modelo                                    | Standard  |          |         | Compacta |         |          |
|---|---|----------|---------|----------|---------|----------|
|   | TS9   | TS380    | TS40    | TS9c     | TS40c   | TS380c   |
| Calibre                                   | 9 mm  | .380 ACP | .40 S&W | 9 mm     | .40 S&W | .380 ACP |
| Ação                                      | Striker Fire  |          |         |          |         |          |
| Capacidade                                | 17+1  | 18+1     | 15+1    | 13+1     | 11+1    | 15+1     |
| Comprimento do cano                       | 102   |          |         | 94       |         |          |
| Comprimento total (backstrap extra baixo) | 188   |          |         | 176,7    |         |          |
| Altura total                              | 148   |          |         | 131      |         |          |
| Largura do punho                          | 33,6  |          |         | 33,6     |         |          |
| Peso (com carregador vazio)               | 826 g   | 765 g    | 824 g   | 774 g    | 763 g   | 680 g    |
| Miras                                     | Ajustável lateralmente, com sistema de 3 pontos.  |          |         |          |         |          |
| Materiais                                 | Cano e ferrolho - Aço   |          |         |          |         |          |
| Segurança                                 | Trava do Percussor<br>Trava Manual Externa (opcional)<br>Indicador de Cartucho na Câmara<br>Trava de Gatilho                          |          |         |          |         |          |
| Acabamento                                | Preto Fosco   |          |         |          |         |          |
| Número de Raias                           | 6 raias, direita  |          |         |          |         |          |
| Outros                                    | Retém do Carregador ambidestro<br>Trilho para acessórios (Picatinny / MIL- STD- 1913)<br>Backstrap de 4 tamanhos para ajuste de punho |          |         |          |         |          |

SEMPRE MANTENHA A ARMA DIRECIONADA PARA UM LOCAL SEGURO  
E O DEDO AFASTADO DO GATILHO.





## LISTA DE PEÇAS TS

|    |   |
|----|---|
| 1  | FERROLHO                                    |
| 2  | CANO  |
| 3  | PINO DO INDICADOR DE MUNIÇÃO                |
| 4  | MOLA DO INDICADOR DE MUNIÇÃO                |
| 5  | CONJUNTO DA MOLA RECUPERADORA               |
| 6  | EIXO DA ALAVANCA DE DESMONTAR               |
| 7  | EIXO DO GATILHO                             |
| 8  | SUPORTE CENTRAL                             |
| 9  | ALAVANCA DE DESMONTAR                       |
| 10 | MOLA DO RETÉM DO FERROLHO                   |
| 11 | MOLA DO GATILHO                             |
| 12 | RETÉM DO FERROLHO                           |
| 13 | INDICADOR DE MUNIÇÃO NA CÂMARA              |
| 14 | PINO  |
| 15 | CULATRA                                     |
| 16 | TRAVA DO PERCUSSOR                          |
| 17 | CONJ. DO RETÉM DO CARREGADOR E TRAVA MANUAL |
| 18 | MOLA DA BARRA DO GATILHO                    |
| 19 | DESCONECTOR                                 |
| 20 | EJETOR                                      |
| 21 | MOLA DA ALAVANCA DE DESMONTAR               |
| 22 | PUNHO                                       |
| 23 | PINO SPIROL                                 |
| 24 | MOLA DO BOTÃO DO RETÉM DO CARREGADOR        |
| 25 | BOTÃO DO RETÉM DO CARREGADOR                |
| 26 | PINO SPIROL                                 |
| 27 | PINO SPIROL                                 |
| 28 | PINO DE FIXAÇÃO DO BACKSTRAP                |
| 29 | CONJUNTO DO CARREGADOR                      |
| 30 | BACKSTRAP EXTRA BAIXO                       |
| 31 | BACKSTRAP BAIXO                             |
| 32 | BACKSTRAP MÉDIO                             |
| 33 | BACKSTRAP ALTO                              |
| 34 | MOLA DO DESCONECTOR                         |
| 35 | PINO  |
| 36 | SUPORTE TRASEIRO                            |
| 37 | PINO  |
| 38 | CONJUNTO DO GATILHO                         |
| 39 | GUIA DO PERCUSSOR ESQUERDO                  |
| 40 | PERCUSSOR                                   |
| 41 | GUIA DO PERCUSSOR DIREITO                   |
| 42 | CHAPA DE ACIONAMENTO DO DESCONECTOR         |
| 43 | MOLA DA TRAVA DO PERCUSSOR                  |
| 44 | EXTRATOR                                    |
| 45 | PINO DA TAMPA DO FERROLHO                   |
| 46 | TAMPA DO FERROLHO                           |
| 47 | MOLA DO PERCUSSOR                           |
| 48 | MOLA DO EXTRATOR                            |
| 49 | CONJUNTO DA VERTICE DE MIRA TRITIUM         |
| 50 | CONJUNTO DA MASSA DE MIRA TRITIUM           |

## ASSISTÊNCIA TÉCNICA

### ACRE

DUPLO IMPACTO  
Rua Belém, 1097  
CEP 69.912-408 – Rio Branco  
Fone: (68) 3228-4823

### AMAZONAS

TIRO CERTO  
Rua dos Andradas, 170  
CEP 69.005-180 – Manaus  
Fone: (92) 3234-7787

### BAHIA

MAGNUM COMÉRCIO DE ARMAS E  
ACESSÓRIOS LTDA  
Rua Antero de Brito, 148  
CEP 40.300-680 – Salvador  
Fone: (71) 3244-4905

CALIBRE  
Rua Itália, 03 A  
CEP 45.200-191 – JEQUIÉ  
Fone: (73) 3526-4607 / 9123-6371

TOP TIRO  
Lot. Piranga II, caminho 19, nº 20  
CEP: 48.901-080 - Juazeiro/BA  
Fone: (74)3612.6617

### CEARÁ

MR. GUN TIRO & PESCA LTDA  
Rua Pinto Madeira, 1166  
CEP 60.150-000 – FORTALEZA  
Fone: (85) 3253-6622

### DISTRITO FEDERAL

CENTRAL ARMAS SERVIÇOS TÉCNICOS LTDA  
Quadra 1, Lote 6  
CEP 72.425-010 – GAMA  
Fone: (61) 3556-4152

GUNS SPORT COMÉRCIO DE ARTIGOS DE  
PESCA E CAÇA LTDA  
SHCS CR QD. 511 Bloco. C Loja. 68.  
CEP 70.361-530 – BRASÍLIA  
Fone: (61) 3245-4155

A OFICIAL COMÉRCIO DE ARMAS E  
MUNIÇÕES  
Av. Buritys, Quadra 603, SN, LT 17 Sala 102  
Recanto das Emas  
CEP 72.640-320 – BRASÍLIA/DF.  
Fone: (61) 3082-1555 / (61) 98648-8590

MOURA ARMAS  
Q03, Lote 75b, Sala 216 – Ed. Business  
Fone: (61) 9 8410-2491

### GOIÁS

SPECIAL SERVICES AND MAINTENACE – SSM  
Rua 1057, lote 125, quadra 3  
CEP 74.825-210 – Goiânia  
Fone: (62) 3093-6448

### MARANHÃO

P.G.C. MACHADO – ME  
Av. Tales Neto, 46 A  
CEP 65.057-470 – SÃO LUÍS  
Fone: (98) 3245-5747

### MATO GROSSO DO SUL

ARLINDO DE ANDRADE NETO ME  
Rua Dos Tupinambas, 607 – Bairro Jardim Imá  
Cep 79102-400 – CAMPO GRANDE  
Fone: (67) 3253-1394 / 99146-4079

CENTRAL ARMAS  
Rua Treze de Maio, 3095  
CEP 79.002-351 – CAMPO GRANDE  
Fone: (67) 3382-9939

### MINAS GERAIS

ARSENAL ARMERIA LTDA  
Av. Silva Lobo, 245, Calafate,  
CEP: 30.411-335 - Belo Horizonte / MG  
Fone: (31) 3309-3149 / 98455-2294

ARSENAL ARMAS E CIA  
Av. Carlos Otto, 160, lj. 148 – Costa Carvalho  
CEP: 36070-050 – JUIZ DE FORA / MG  
Fone: (32)9 9167-5042

ALVO ARMERIA EQUIPAMENTOS DE  
SEGURANÇA  
Rua Saldanha da Gama, 322  
CEP 31.110-210 – BELO HORIZONTE  
Fone: (31) 3425-6894

GRUPO PROTECT / PROTECT CUSTOM  
Rua General Andrade Neves, 622 – Bairro  
Gutierrez  
CEP 30441-011 – BELO HORIZONTE/ MG  
Fone: (31) 3371-8500 (R.: 31)

CENTER ARMAS LTDA  
Rua Halfeld, 608 loja 114  
CEP 36.010-002 – JUIZ DE FORA  
Fone: (32) 3215-0718

GUIMARÃES SEGURANÇA  
Rua Dom José Pereira Lara, 258 – Bairro  
Coração Eucarístico  
CEP 30.535-520 – BELO HORIZONTE/ MG  
Fone: (31) 99126.0591

### PARAÍBA

ART ARMAS  
Rua da Areia, 438  
CEP 58.010-640 – JOÃO PESSOA  
Fone: (83) 3513-7836

TUDO EM COMPRESSORES LTDA  
Rua Maciel Pinheiro, 164  
CEP 58.010-130 – JOÃO PESSOA  
Fone (83) 3222-0235

**SEMPRE MANTENHA A ARMA DIRECIONADA PARA UM LOCAL SEGURO  
E O DEDO AFASTADO DO GATILHO.**

## ASSISTÊNCIA TÉCNICA

### PARANÁ

A NAVALHA DE OURO  
Av. Paraná, 4366  
CEP 87.501-030 – UMUARAMA  
Fone: (44) 3624-4939

A T STATTER – ARMERIA – STATTER CUSTOM  
Rua Rockefeller, 1298, Casa 02 – Curitiba / PR  
Fone: (41)9 9917-6232  
PERNAMBUCO

MARCOS JOSE FERNANDES VIEIRA  
Rua Pituba, 45  
CEP 50670-280 – RECIFE  
Fone: (81) 3271-2196

### RIO DE JANEIRO

GUNTEC  
Av. Graça Aranha, 81, Sala 301 e 302 –  
CEP 20.030-002 – RIO DE JANEIRO  
Fone: (21) 2215-8779

PONTO 40  
Av. Getúlio Moura, 3512  
CEP 26550-070 – MESQUITA  
Fone: (21) 2796-6000

### RIO GRANDE DO SUL

SOFT POINT  
Rua Dr. Valentim Fernandes, 50  
CEP 97.050-750 – SANTA MARIA  
Fone: (55) 3221-4302

ARMASINOS CONCERTO DE ARMAS LTDA  
Av. Dr. Mário Sperb, 2143  
CEP 93.032-080 – SÃO LEOPOLDO  
Fone: (51) 3566-1101

ARMERIA SPORTS  
Rua Joaquim Nabuco, 1205  
CEP 93.310-002 – NOVO HAMBURGO  
Fone: (51) 3594-5426

ARSENAL ARMAS E MUNIÇÕES  
Rua Cel. João Pinto, 2566  
CEP 95.600-000 – TAQUARA  
Fone: (51) 3541-5426

ARMA ARTE  
Rua Iraí, 86  
CEP 99.034-110 – PASSO FUNDO  
Fone (54) 3314-3875

OLMIRO TEIXEIRA DE OLIVEIRA  
Rua Fernando Machado, 325 – Bairro Centro  
CEP 96.400-450 – BAGÉ/RS.  
Fone: (53) 3242-5079 / 3311-2707

TECNO ARMA  
Rua Nilson Teobaldo Schaeffer, 108  
CEP 95.032-501 – CAXIAS DO SUL  
Fone: (54) 3225-7879

VISÃO CUSTOM  
Rua São Benedito, 336  
CEP 93.520-040 – NOVO HAMBURGO  
Fone: (51) 3594-2177

### DT PRO ARMAS

Rua dos Hibiscos, 22 – Bairro São Luiz  
CEP 95334-000 – VILA FLORES / RS  
Fone: (54)9 9687-5013

ARTGUN ARMERIA  
Rua Saldanha da Gama, nº 1373 LJ 02 - Tiroleza  
CEP: 95590-000 – Tramandaí / RS  
Fone: (51)3158-0000 / (51)9 9828-9135  
RONDÔNIA

RAID – Centro de Treinamento (V.T. Hemerly)  
Av. Rondônia, Nº 4307, Centro, Alta Floresta D'  
Oeste - RO  
CEP: 76.954-000  
Fone: (69) 3641-3976 / (69) 99904-0231

### SANTA CATARINA

CASA DO CAÇADOR  
Rua João Contini, 272  
CEP 89560-000 – VIDEIRA  
Fone: (49) 3533-1882

### SÃO PAULO

REPARME  
Rua Gustavo Magalhães, 43 D  
CEP 18.030-225 – SOROCABA  
Fone: (15) 3388-6751

ARMAMEC- COMÉRCIO E MANUTENÇÃO DE  
ARMAS LTDA  
Rua Sen. Flaquer, 734  
CEP 09.010-160 – SANTO ANDRÉ  
Fone: (11) 4436-0688

PROPOINT CENTRO DE TREINAMENTO  
TÁTICO E DESPORTIVO LTDA  
Estrada Municipal CRD 439, 500  
CEP 16.260-000 – COROADOS  
Fone: (18) 99123-6123

JOHN LENIN CUSTOM ARMAS LTDA – ME  
Rua Agostinho Gomes, 2308  
CEP 04.206-001 – SÃO PAULO  
Fone: (11) 2273-0732

MASSAROPPI ARTIGOS DE CAÇA E PESCA  
LTDA  
Alameda Nothmann, 1209  
CEP 01.216-000 – SÃO PAULO  
Fone: (11) 3667-8419

SAUER TEC COMÉRCIO E SERVIÇOS LTDA  
Rua do Bosque, 1024  
CEP 01.136-000 – SÃO PAULO  
Fone: (11) 3392-1592

RISCO DE FOGO MANUTENÇÃO E  
REPARAÇÃO DE ARMAS LTDA  
Estrada Municipal Olho D'Água, nº 50 –  
MAIRIPORÁ / SP  
Fone: (11)4419-1840 / (11)9 4785-9669

SEMPRE MANTENHA A ARMA DIRECIONADA PARA UM LOCAL SEGURO  
E O DEDO AFASTADO DO GATILHO.

## GARANTIA

Assumimos garantia quanto à qualidade das armas Taurus, comprometendo-nos corrigir todos os eventuais defeitos de fabricação ou de material, pelo prazo de um ano após a compra. Não assumimos responsabilidade alguma por anormalidade proveniente de mau uso, falta de conservação, munições inadequadas ou recarregadas fora dos padrões da SAAMI e CIP e de desgaste normal que apareçam pelo uso da mesma.



**TAURUS™**  
INSTRUCTION MANUAL

## CONTENTS

|                             |    |
|-----------------------------|----|
| SAFETY WARNINGS.....        | 41 |
| AMMUNITION.....             | 47 |
| WARNINGS.....               | 49 |
| MAIN COMPONENTS.....        | 54 |
| SAFETY DEVICES.....         | 55 |
| PREVENTIVE MAINTENANCE..... | 57 |
| MAINTENANCE PROCEDURES..... | 58 |
| CLEANING YOUR HANDGUN.....  | 63 |
| ASSEMBLY.....               | 64 |
| OPERATION/HANDLING.....     | 66 |
| SPECIFICATIONS.....         | 70 |
| EXPLODED VIEW.....          | 71 |
| LIST OF PARTS.....          | 72 |
| TECHNICAL ASSISTANCE.....   | 73 |
| WARRANTY CERTIFICATE.....   | 74 |
| NOTES.....                  | 75 |

PORTUGUÊS... Pg. 3

ESPAÑOL.....Pg. 76





## SAFETY WARNINGS



Please read this manual carefully - It was designed to help users to properly perform maintenance on Taurus guns.

Make sure you have read and understood all the information and warnings in this manual before using your handgun.

Using a handgun requires a lot of care and attention. The user must not have any doubt about the correct operation of the handgun and must know how to use handguns with safety.

Safe handling of a firearm requires training, discipline, and caution.

Handguns are precision mechanical pieces of equipment and must be subjected to constant maintenance to prevent improper operation that endangers the life of the user and of others.

Firearms are, by nature, potentially lethal instruments. Improper or careless handling can cause serious and even fatal accidents.

The user must never, in any event, point his handgun - loaded or not - to people or objects he does not want to hit.

All handguns must always be treated as if they were loaded and ready for use.

Get training from a qualified instructor about the operation of your firearm before using it.

## SAFETY WARNINGS



Keep your finger away from the trigger whenever the handgun is not in use or there is no need to fire.

Keep your handgun and ammunition in a safe place, inaccessible to other people.

Never pull the trigger to test your handgun before checking that it is unloaded.

Load and unload your handgun with the barrel pointing to a safe location.

Avoid shooting hard or liquid surfaces, because depending on the angle of incidence, there may be a rebound.

When handing a gun or receiving it, do it with the slide open, without magazine and without ammunition in the chamber.

Use only new and indicated ammunition for the handgun.

Reloaded or old ammunition or a tampered case or bullet can cause malfunction and compromise the safety of the user or third parties.

In case of suspected obstruction of the barrel, immediately unload the handgun to only then check the inside of the barrel.

The safest way to carry a handgun is with the chamber empty and safety lock engaged (if available).

If you use your handgun at work, with ammunition in the chamber, always keep the safety lock engaged (if available).

Always keep safety lock engaged (if available) when you are not using the handgun.

Always carry your handgun safely in an appropriate holster.

## SAFETY WARNINGS



Always wear goggles and ear protectors, even in the open.

Handguns, alcohol and drugs do not go together.

Do not use or hold firearms after consuming medication that may affect your ability.

Never place your hand in front of the barrel of a firearm.

Never try to modify the trigger stroke of a handgun, this can affect the locking system and cause accidental shots.

The handgun can fire without the magazine if there is ammunition in the chamber. Make sure that all the ammunition has been consumed or withdrawn after use.

When engaging the manual lock, make sure that the trigger is in the initial position of its stroke, otherwise the lock may be in the safety position without actually being engaged.

Taurus guns are designed to meet NEB/T E-267A tests.

## SAFETY WARNINGS



IF THE HANDGUN IS DROPPED,  
AN ACCIDENTAL SHOT MAY OCCUR.



ANY HANDGUN CAN FIRE IF IT FALLS.



ALWAYS KEEP YOUR GUN POINTED IN A SAFE DIRECTION

## SAFETY WARNINGS



Accidents with firearms are relatively rare, usually caused by disrespect to the basic safety rules. Unfortunately, experienced shooters often ignore these rules more often than beginners. Regardless of familiarity with the use of weapons, it is imperative to always follow safety guidelines.

Read, re-read, and practice the basics of safety so that they become a habit and thus never be forgotten. Always seek expert advice if you have questions about your knowledge or ability to use a firearm.

When using a firearm, the user is responsible full time for the consequences of its use. Therefore, you must know how to perform the correct and proper maintenance and how to use it safely. It is your responsibility to take all necessary precautions. This responsibility is the entirely the shooter's and cannot be transferred to any other person.

Remember: Firearms are complex and sensitive pieces of equipment, and designed to provide a level of safety appropriate to the type of job they will perform, but not absolutely infallible. Handguns are simply mechanical instruments, and the shooter is entirely responsible for the consequences of their use.

When practicing shooting, always check the area behind the target to make sure that people or animals will not be hit.

If the shot fails, keep the barrel pointed to a safe place for at least 30 seconds in case there is a delayed ignition of the fuse. If you feel recoil different from normal, proceed in the same way.

If the shot fails, keep the barrel pointed to a safe place for at least 30 seconds in case there is a delayed ignition of the fuse. If you feel recoil different from normal, proceed in the same way.

Continuously triggering the trigger mechanism without ammunition can damage your gun.

## SAFETY WARNINGS



**Caution: Any handgun can fire if it falls.**

It is important to grip firearms with care, avoiding their fall. If there is still a fall, the handgun must be inspected by a qualified professional to check for possible damage to the operation and safety mechanisms.

If in doubt, immediately contact the nearest Authorized Technical Assistance.

Never make or try home repairs on your handgun. They can damage your handgun and make it unsafe to use. Whenever necessary, contact the nearest Authorized Technical Assistance.

When purchasing non-original Taurus accessories (cables, holsters, sights, etc.), make sure they are compatible with your handgun.

## AMMUNITION

Use only high quality original ammunition from the factory. Do not use dirty, damp, corroded, deformed or damaged ammo. Do not lubricate the ammo. Lubricants or other foreign materials may cause potentially hazardous changes to the ammunition. Use only the ammunition of the caliber for which your handgun was designed. The proper caliber is permanently engraved on your handgun.

The use of reloaded (recycled) ammunition of manual loading or any other type other than the standard will void all warranties. Improper loading can be extremely dangerous. Using these ammunitions can cause severe damage to the handgun and serious injury to the shooter or others. Always use ammunition that complies with the standards of industrial performance established by the United States Sporting Arms and Ammunition Manufacturers Institute (SAAMI) or equivalent entity in other countries (C.I.P.)

Excessive pressure inside the chamber or barrel during firing can cause severe damage to the handgun and serious injury to the shooter and others. Excessive pressure may be a result of barrel obstructions, excess gunpowder or the use of improper or incorrectly assembled ammo.

Stop shooting immediately and check the barrel for possible obstruction whenever:

- You have difficulty or feel unusual resistance when inserting the ammo;
- The ammo does not fire;
- The mechanism stops extracting ammo;
- If unburned gunpowder is found on the mechanism.
- A shot sounds weak or abnormal.

## AMMUNITION

If there is any reason to suspect that a bullet is obstructing the barrel, immediately unload the handgun and look through the hole. It is not enough to simply look into the chamber. A bullet may be housed some distance along the barrel where it cannot be easily seen.

**IF A BULLET IS IN THE BARREL, DO NOT TRY TO REMOVE IT BY FIRING OTHER AMMO, BLANK, OR AMMO WITH A BULLET REMOVED. THIS CAN CAUSE EXCESSIVE PRESSURE, RUPTURE OF THE HANDGUN AND CAN CAUSE SERIOUS INJURY.**

If the bullet can be removed with a cleaning rod, remove any unburned gunpowder from the hole, chamber and mechanism before continuing to fire. If the bullet cannot be removed with a cleaning rod, take the handgun to an Authorized Technical Assistance.

Do not lubricate the ammo and make sure you have left the chamber free of any oil or preservative before you start firing. The oil interferes with the friction between the case and the wall of the chamber, necessary for safe operation, and subjects the handgun to stress similar to that imposed by excessive pressure.

Use lubricants moderately on moving parts of your handgun. Avoid excessive spray of any handgun maintenance product in the form of an aerosol, especially in cases where it may contact ammunition. All lubricants, particularly spray lubricants in aerosol form, can penetrate the ammo's fuse and shooting failures. Some high penetration lubricants may also migrate into the case and deteriorate the gunpowder, preventing its correct operation. If only the fuse explodes, there is a danger that the bullet will be lodged in the barrel.



## WARNINGS

### Conference of the safety device (firing pin lock)

When performing gun maintenance, always check the operation of the firing pin lock by following the steps below:

Only with slide, without barrel and recoil spring assembly, press the firing pin lock down, checking for return to the starting position, without assistance. (pic.1)

With the firing pin lock in the normal (not pressed) position, check to see if it blocks the firing pin advance. To do this, push the firing pin forward, it should not pop NOTHING through the breech hole. (pic.2)

If any outcropping occurs, do not use the gun and contact the nearest Service Center (pic.3).

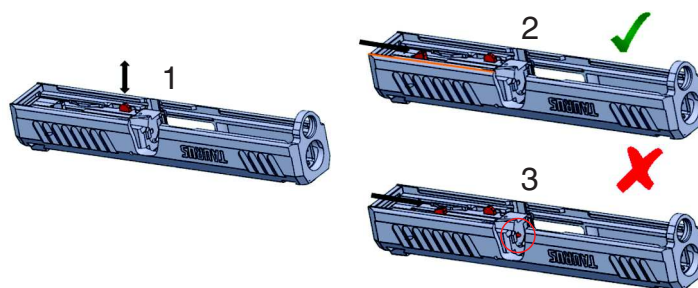

### Warnings:

#### General:

The handgun must always be carried in a safe manner in a suitable holster: if it falls, it may fire accidentally.

If it falls, the handgun must be inspected by a qualified professional to check for damage to the mechanism and Safety Devices.

Do not make home repairs. If necessary, contact the Authorized Technical Assistance.

Do not attempt to modify the trigger stroke of your firearm, as changes of this kind generally affect the locking system and may cause accidental firing.

To effectively activate the manual lock, the trigger must be in its most forward position, otherwise the lock will be in the safe position, but not actually engaged.

## WARNINGS

Loading:

**Danger:**

Always keep the handgun pointed in a safe direction.

**Safety first:**

Never load or unload handgun inside a vehicle, room or any other confined space (except in areas intended for shooting).

**Safety first:**

Before loading the handgun, always clean any lubricating oil that may have accumulated in the barrel and chamber and check that there are no obstructions in the barrel. Any foreign material inside the barrel can result in damage to the handgun and, consequently, to the shooter and people nearby.

Firing your handgun:

**Warning:**

Always wear safety glasses and ear protectors.

**Danger:**

Always keep the handgun pointed in a safe direction.

**Danger:**

If during firing your handgun presents any malfunction, if it is perforating the fuse, breaking the ammo or presenting an unusual sound, stop firing immediately. Do not try to keep firing. It can be dangerous to continue using your Handgun. Unload your handgun. Take your handgun and ammunition to an accredited gunsmith or authorized Technical Assistance for evaluation.

## WARNINGS

### Care with your Pistol

#### Safety:

The risk of an accident is much greater when your gun - no matter how safe it is - is handled with ammo in the chamber. This practice is not recommended and may be justified only under circumstances of clear danger or during police service (when stipulated by the corporation) and immediate use of the handgun may be required.

#### Safety first:

Never handle your gun with ammo in the chamber unless the lock is engaged, you are ready to fire and the handgun is aimed at the target.

#### Warning:

The manual safety lock must be fully in the locked position or in the unlocked position. The handgun must not be fired with the manual safety lock between the two positions. Damage to the handgun and, consequently, to the shooter can occur if the lock is not at its end of stroke.

#### Safety first:

Always keep the handgun pointed in a safe direction when moving the slide to feed the first ammunition to the chamber. Malfunctions during the loading process are rare, but they can occur, so keep your hand, face, or any part of your body behind the breech and properly hold your handgun, keeping it in front of your body.

## WARNINGS

**Warning:**

Never carry, handle or leave your handgun unattended without the safety lock engaged. If the handgun is not locked, it will fire by the pressure on the trigger that may come by falling with the handgun, by dropping the handgun, or if the handgun is hit by someone or an object.

**Warning:**

Never shoot your handgun with your finger, hand, face, or any other part of your body over the ejection port or any other position you may be hit by the movement of the slide or the used ammo.

**Caution:**

Never allow anyone to stand by you, toward the ejection of the used ammo. The ammo is ejected at a high temperature and may cause injury. Make sure the eject line is unobstructed.

## WARNINGS

### WEAPON HANDLE

The use of firearms should always use the fundamental safety rules for this practice. You should always keep the barrel pointed at a safe place and always keep your finger off the trigger when there is no intention of the shot.

*The orthodox grip* - one of the most important fundamentals of shooting - should always be applied when using short weapons.

The Strong hand must put enough pressure to hold the gun without letting it go loose when the shot is taken with one hand. This strength should be appropriate according to the size of the gun, weight and caliber.

With a double grip (two hands), the Weak hand (auxiliary) should help the strong hand to hold even stronger while exerting force the same way as the strong hand according to size, gun weight and caliber.

#### **This can be seen in the manual of Campaign Manual C23-1**

1) You should take the Strong hand against the weapon grip, seeking to place the "V" of the hand (pic 1), formed by the thumb and index finger - (pic 2).

2) Putting the Weak Hand (auxiliary), the fingers joined, except for the thumb, wrap around the three fingers of the hand that shoots, in front of the grip, pressing the bottom of the guard through the proximal phalanx of the forefinger. The wrist of the auxiliary hand is drawn against the other causing this hand to occupy empty space on the grip plate; the thumb is distended next to the one of the hand that shoots; **WITHOUT TOUCHING THE SLIDE.** (pic 3).

3) Assisting weak hand pressure should exert firm and steady pressure on the front of the grip in the direction of the fingers of the strong hand and the side of the wrist. The strong hand should exert against the weapon grip, the same intensity of pressure being this then the best grip to be used by the shooter when using a short gun. This handle when applied causes the sight to be recovered quickly and precisely to the starting point giving the shooter more comfort, accuracy and speed in the firing range. (photo 4).

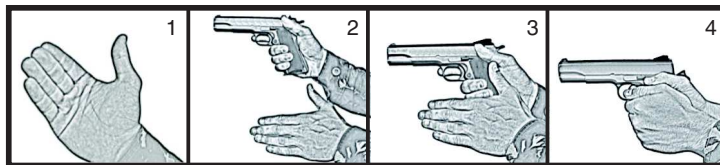

## MAIN COMPONENTS

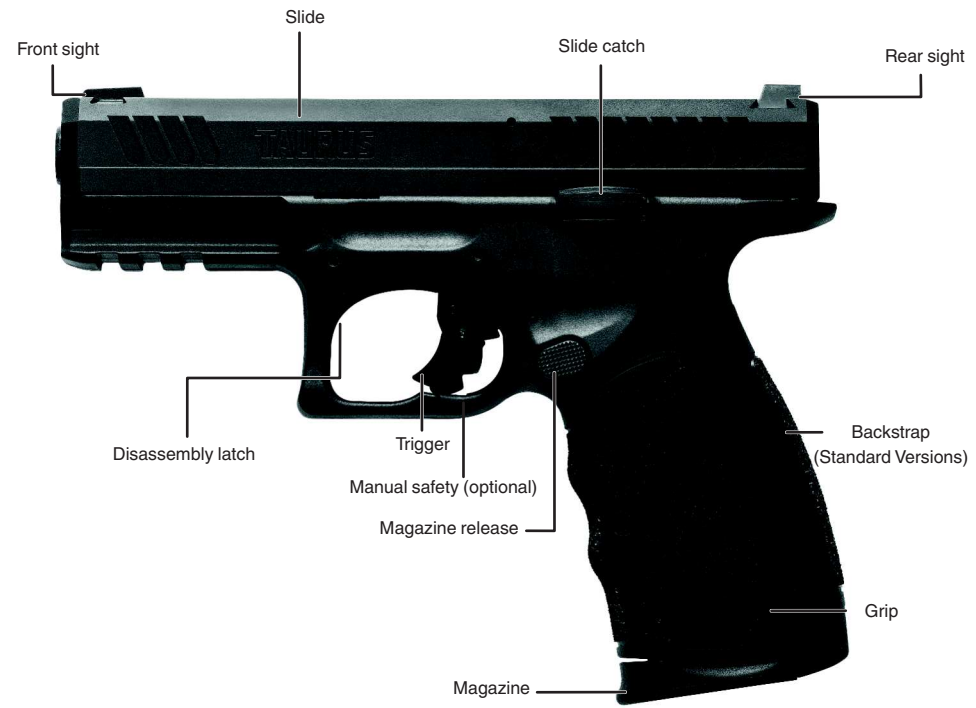

ALWAYS KEEP YOUR GUN POINTED IN A SAFE DIRECTION

## SAFETY DEVICES

Like any other small precision instrument, your gun can be damaged if used improperly or if it falls.

To maintain the safety of your handgun, strictly follow the warnings in this manual. Compliance with the procedures described above, along with the safety devices present in your handgun will ensure proper operation and greatly reduce the chances of an accident.

### FIRE PIN BLOCK

The Fire Pin Block is permanently blocking its forward movement, preventing firing if the handgun is dropped. The Fire Pin Block is only released in the final stage of triggering, releasing the Fire Pin movement.

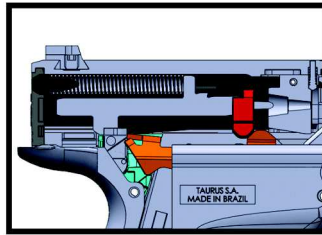

### LOADED CHAMBER INDICATOR

When a cartridge is in the chamber, the safety indicator protrudes on the upper face of the slide, in the "loaded when up" display, with a visual and tactile alert. This device will alert you to the care essential to the handling of your weapon.

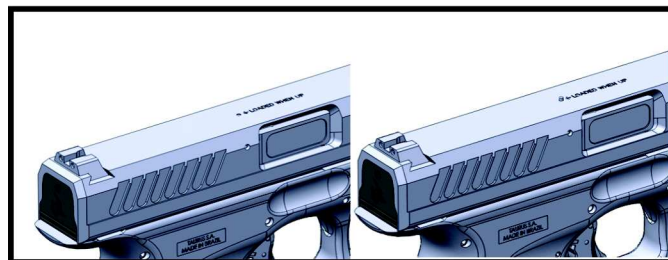

## SAFETY DEVICES

### SAFETY LOCK

This lock has the function of blocking the movement of the trigger when pressing it. It applies either with the weapon with ammunition in the chamber or without ammunition in the chamber.

Its activation can only be done with the trigger all ahead. The external manual lock is inserted in the guard, under the trigger, and can be actuated by pushing upwards by its sides, both for right-handed and left-handed.

To unlock press the external manual latch down.

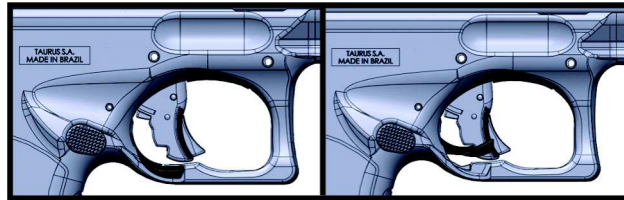

### TRIGGER LOCK

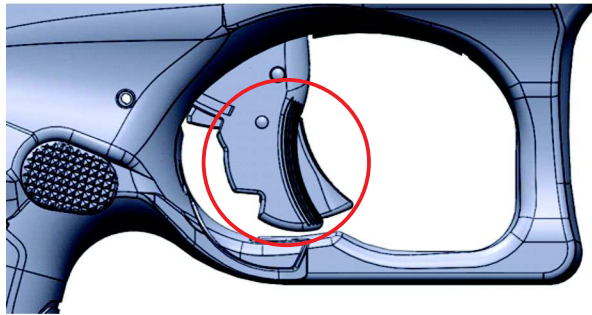

The trigger lock locks the trigger movement, preventing its movement to the rear, which could cause accidents in a fall. The release occurs only when the trigger is intentionally triggered.



## PREVENTIVE MAINTENANCE

### INTRODUCTION

Your gun, like any other machine, must receive proper maintenance to ensure its operation and to preserve its useful life.

This manual will explain how to disassemble, clean, and perform maintenance on your Taurus.

### MAINTENANCE FREQUENCY

Taurus guns are resistant to adverse conditions. Even so, your gun must be cleaned to prevent corrosion and to remove unwanted particles that may impair operation.

Maintenance must be performed respecting the frequency below:

1. When new, before using it for the first time;
2. At least once a month;
3. After each use;
4. After every 200 shots;
5. Whenever necessary.

The need for maintenance is linked to exposure of the handgun to bad weather such as - but not limited to - rain, snow, salt water, dust and sand.

Any handgun must be inspected and receive maintenance whenever it is dropped or if a malfunction is suspected.

## MAINTENANCE PROCEDURES

### FIRST-STEP DISASSEMBLY:

For the maintenance of your Taurus handgun it is necessary to perform first-step disassembly. Whenever you disassemble it, **MAKE SURE THAT THE HANDGUN IS UNLOADED.**

To unload your handgun, follow these steps:

1. Point your handgun in a safe direction;
2. Keep your finger off the trigger;
3. Press the button that releases the magazine;
4. Remove the magazine;

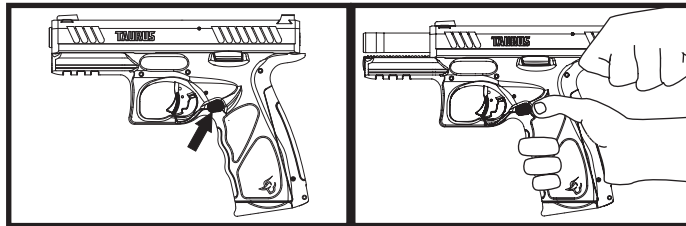

5. With your finger off the trigger, pull the slide back, opening the mechanism to see if the chamber is empty. Lift the slide catch making it stop in the open position;
6. With the handgun open, visually and physically confirm that the chamber and magazine housing are empty.
7. Close the slide by pulling the slide catch down or pulling the slide back until the slide catch goes down, releasing the slide.

## FIRST-STEP DISASSEMBLY

### Removing the Slide and Barrel:

1. Keeping the gun pointed in a safe direction, hold the gun according to the figure below, keep the slide back about 3 mm. Simultaneously, with your thumb and index finger of the other hand, move the disassembly latch down. Move the slide forward before releasing the disassembly latch.

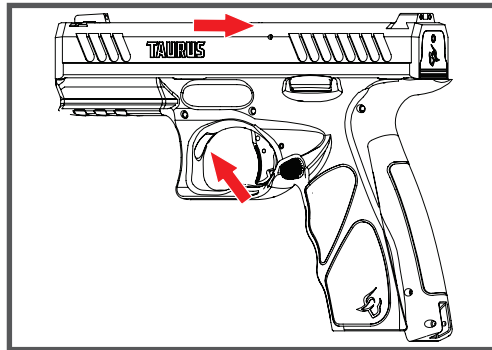

2. Remove the slide from the grip.

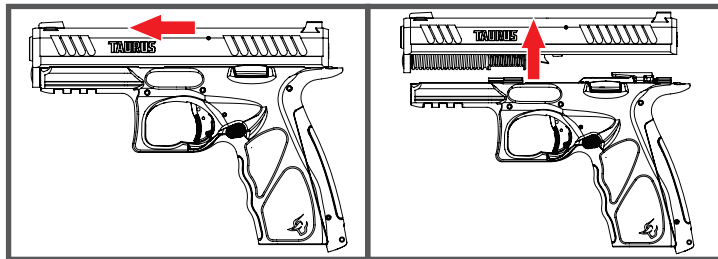

## FIRST-STEP DISASSEMBLY

3. Remove the recoil spring from its position on the bottom of the barrel.

4. Remove the barrel from the slide by pulling it up and back.

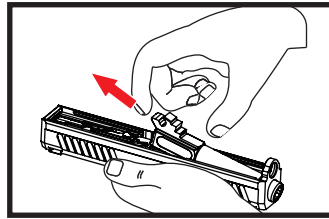
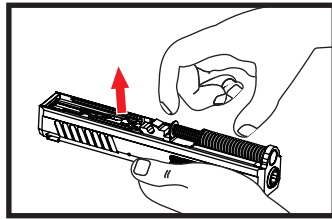

**CAUTION:**  
The recoil spring assembly are tensioned by the components. use goggles during de disassembly process

## FIRST-STEP DISASSEMBLY

### Disassembling the Magazine:

It is not necessary to clean the magazine every time you clean your Taurus gun.

The magazine cleaning and disassembly frequency can be less than those of the gun and it can be performed every 3 or 4 months. However, the magazine must be disassembled and cleaned if it is exposed to bad weather or it contacts dust, mud, sand or any material that may impair its operation.

### Caution:

The magazine spring generates tension under the components of the assembly, so wear safety glasses during the disassembly process. Check that there are no people or animals around before dismantling, as this could result in serious injury.

Be careful to prevent forced ejection of the plate pressed by the spring.

1. Using a punch or pin, press the magazine spring plate through the hole at the bottom of the magazine.
2. Push the base of the magazine forward as shown.

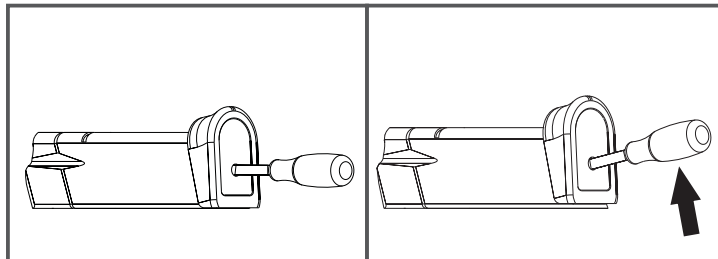

Observe the position of the components

4. Assemble in reverse order. Make sure that the spring of the magazine is correctly assembled.

Ensure that the bottom of the magazine is correctly retained by the plate of the spring.

## FIRST-STEP DISASSEMBLY

### Backstrap Exchange

The main function of the backstrap is to ensure the comfort of the user while using the weapon. There are four backstrap sizes available, with easy replacement as per the instructions below:

Removal: use the wrench (included in the package), press and remove the handle backstrap pin. After that, slide the backstrap down and pull it out.

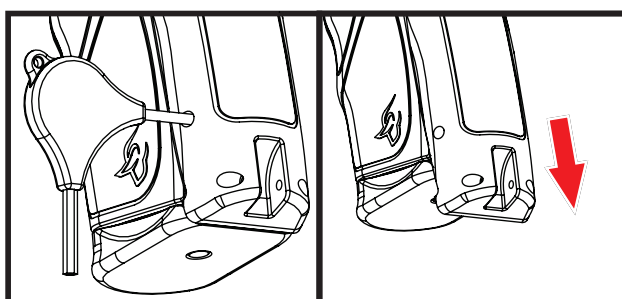

Mounting: To mount the backstrap, position on the handle to slide it up until it fits completely and insert the backstrap pin using the wrench or a tool to make the process easier.

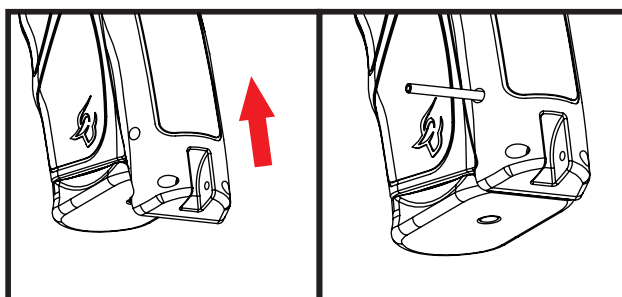

## CLEANING YOUR HANDGUN

### BARREL

Once the handgun has been disassembled, the barrel and chamber can be easily cleaned using a suitable brush. Specific solvents for firearms can be used for cleaning. The inside of the barrel and chamber must be dried after cleaning.

### SLIDE

The slide must be cleaned to remove any foreign particles. To clean the slide, use an appropriate brush. The face of the breech and the area under the extractor tooth must be carefully cleaned with a brush and be completely free of particles and debris.

### GRIP

The grip must be cleaned externally with a soft cloth. The internal parts must be cleaned using a soft brush. Specific solvents for firearms may be used. Solvents must be completely removed and the grip dried and cleaned.

### MAGAZINE

When necessary, the magazine can be cleaned with a soft brush. The spring and the follower can be cleaned with a clean cloth. If solvents are used, they must be completely removed from the parts before assembling to avoid ammunition contamination.

## ASSEMBLY

To assemble the gun, reverse the disassembly procedure by observing the following details:

Assemble the barrel on the slide. Insert the recoil spring into the slide, below the barrel, pressing it lightly to fit it into position.

The larger diameter spring must be facing the front of the handgun

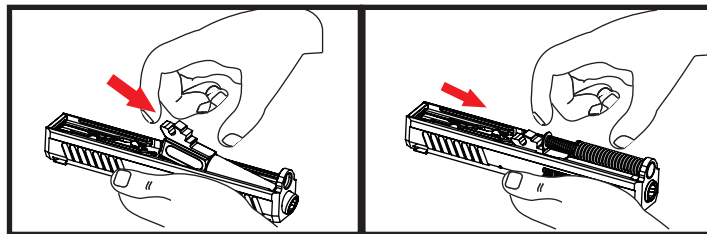

The slide must be assembled on the grip, aligning the frame guides with the four fittings in the slide and fully pushed back and the slide catch must be moved upwards to keep the slide at the back.

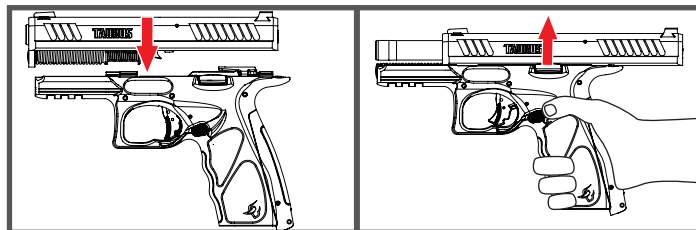



## ASSEMBLY

The slide catch can then be pressed downward, which allows the slide to slide forward.

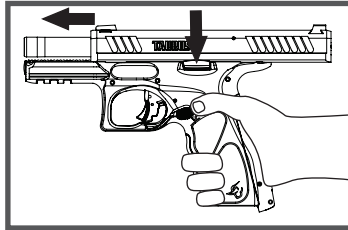

You must cycle the slide sometimes, with no magazine inserted and no ammo in the chamber, to ensure that the barrel/slide/grip ratio is correct.

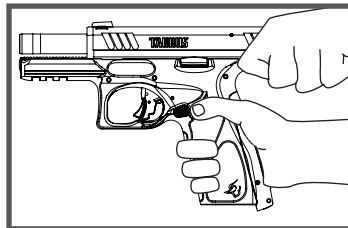

## OPERATION/HANDLING

To release the magazine, press the magazine release button.

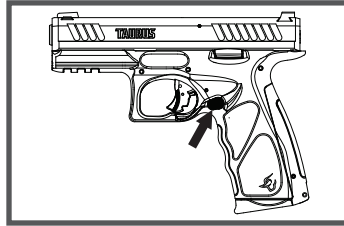

Hold the magazine with one hand and with the other insert the ammunition one at a time, pressing down and back. Insert magazine into gun by through magazine housing.

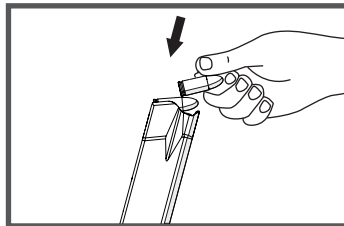

Hold the gun with one hand while keeping your finger away from the trigger. With the other hand, move the slide to its limit and release it, thus the slide will go forward, under the pressure of the recoil spring, and insert ammo into the chamber.

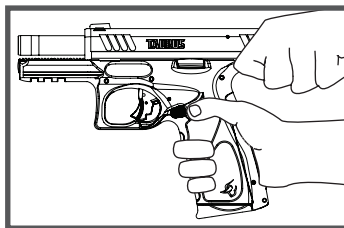

## OPERATION/HANDLING

The gun is now ready to fire by pulling the trigger. After the shot, the slide will recede by the action of the gases and eject the empty ammo, feeding other ammo into the chamber. At this point the pistol is ready to fire again. After the last shot, the slide will remain in the open position, held by the slide catch. Intending its return to the rest position, move the slide catch downwards.

If you stop shooting before firing the last ammo in the magazine, the weapon must be stopped immediately.

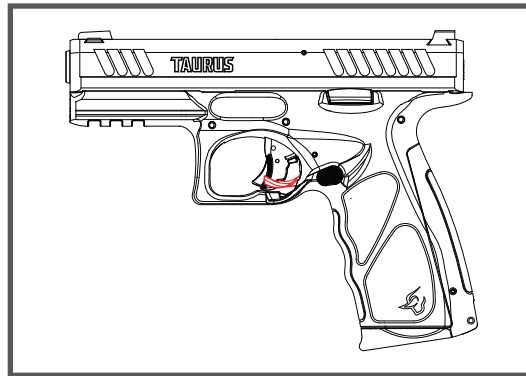

**WARNING:** Your pistol may fire with the magazine removed.

## OPERATION/HANDLING

### UNLOADING

#### While the Magazine is Loaded:

##### Attention:

Never leave your pistol until it is completely unloaded;

When removing the magazine while there is unused ammunition, the gun will be loaded with ammo in the chamber;

Unload the chamber with two fingers holding the top of the handgun. NEVER, UNDER NO CIRCUMSTANCES, PLACE YOUR HAND IN FRONT OF THE BARREL.

#### Procedure to unload your handgun:

Keep the handgun pointed in a safe direction;

Press the magazine release button and remove the magazine;

Pull the slide back making the ammo in the chamber to be ejected;

While holding the slide in the open position, lift the slide catch to make the handgun stay open;

Visually and physically check the chamber, ensuring that there is no ammunition;

Tighten the slide catch by making the slide go forward;

Keep the handgun pointed in a safe direction;

Your handgun is unloaded.

## OPERATION/HANDLING

### UNLOADING

**While the Magazine is empty and the Slide open:**

**Attention:**

**Never leave your gun until it is completely unloaded.**

#### **Procedure to unload your handgun:**

Keep the handgun pointed in a safe direction;

Press the magazine release button and remove the magazine;

Visually and physically check the chamber, ensuring that there is no ammunition;

Tighten the slide catch by making the slide go forward;

Keep the handgun pointed in a safe direction;

Your handgun is unloaded.

## SPECIFICATIONS

| Model   | Standard  |          |         | Compact |         |          |
|---|---|----------|---------|---------|---------|----------|
|   | TS9   | TS380    | TS40    | TS9c    | TS40c   | TS380c   |
| Caliber   | 9 mm  | .380 ACP | .40 S&W | 9 mm    | .40 S&W | .380 ACP |
| Action  | Striker Fire  |          |         |         |         |          |
| Capacity  | 17+1  | 18+1     | 15+1    | 13+1    | 11+1    | 15+1     |
| Barrel length                                       | 102   |          |         | 94      |         |          |
| Overall length <small>(extra low backstrap)</small> | 188   |          |         | 176,7   |         |          |
| Overall height                                      | 148   |          |         | 131     |         |          |
| Width   | 33,6  |          |         | 33,6    |         |          |
| Weight (empty magazine)                             | 826 g   | 765 g    | 824 g   | 774 g   | 763 g   | 680 g    |
| Sights  | Adjustable laterally, with 3 point system.  |          |         |         |         |          |
| Materials   | Barrel and slide - Steel  |          |         |         |         |          |
| Safety  | Firing pin block<br>Manual Safety (optional)<br>Loaded Chamber Indicator<br>Trigger Lock                              |          |         |         |         |          |
| Finish  | Black Tenifer   |          |         |         |         |          |
| Grooves   | 6 right hand  |          |         |         |         |          |
| Remarks   | Magazine release ambidextrous<br>Accessory rail (Picatinny / MIL- STD- 1913)<br>4-size backstrap for wrist adjustment |          |         |         |         |          |

# EXPLODED VIEW

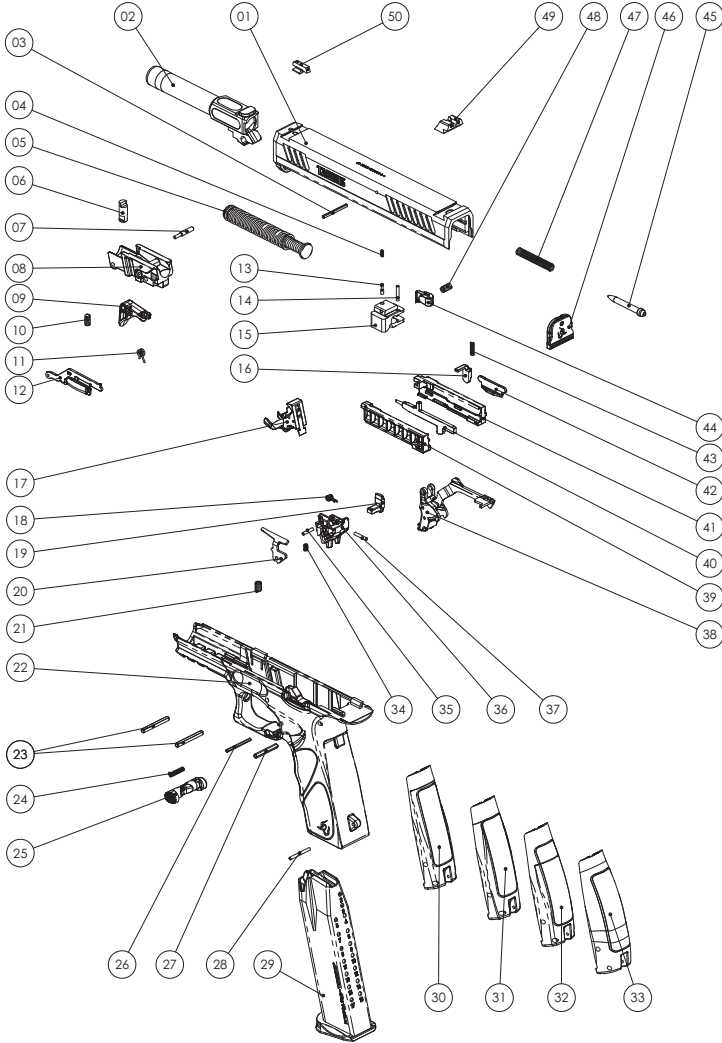

ALWAYS KEEP YOUR GUN POINTED IN A SAFE DIRECTION

## LIST OF PARTS

|    |                                |
|----|--------------------------------|
| 1  | SLIDE                          |
| 2  | BARREL                         |
| 3  | LOADED CHAMBER INDICATOR PIN   |
| 4  | LOADED CHAMBER SPRING          |
| 5  | RECOIL SPRING ASSEMBLY         |
| 6  | DISASSEMBLING LATCH PIN        |
| 7  | TRIGGER PIN                    |
| 8  | CENTRAL SUPPORT                |
| 9  | DISASSEMBLING LATCH            |
| 10 | SLIDE CATCH SPRING             |
| 11 | TRIGGER SPRING                 |
| 12 | SLIDE CATCH                    |
| 13 | LOADED CHAMBER INDICATOR       |
| 14 | BREECH PIN                     |
| 15 | BREECH                         |
| 16 | FIRING PIN BLOCK               |
| 17 | MAGAZINE RELEASE ASSEMBLY      |
| 18 | TRIGGER PIN SPRING             |
| 19 | DISCONNECTOR                   |
| 20 | EJECTOR                        |
| 21 | DISASSEMBLING LATCH SPRING     |
| 22 | GRIP                           |
| 23 | PIN                            |
| 24 | MAGAZINE RELEASE BUTTON SPRING |
| 25 | MAGAZINE RELEASE BUTTON        |
| 26 | PIN                            |
| 27 | PIN                            |
| 28 | BACKSTRAP PIN                  |
| 29 | MAGAZINE ASSEMBLY              |
| 30 | BACKSTRAP EXTRA LOW            |
| 31 | BACKSTRAP LOW                  |
| 32 | BACKSTRAP MEDIO                |
| 33 | BACKSTRAP HIGH                 |
| 34 | DISCONNECTOR SPRING            |
| 35 | PIN                            |
| 36 | REAR SUPPORT                   |
| 37 | PIN                            |
| 38 | TRIGGER ASSEMBLY               |
| 39 | FIRING PIN GUIDE LEFT          |
| 40 | FIRING PIN                     |
| 41 | FIRING PIN GUIDE RIGHT         |
| 42 | DISCONNECTOR SHUNTING PLATE    |
| 43 | FIRING PIN BLOCK SPRING        |
| 44 | EXTRACTOR                      |
| 45 | SLIDE COVER PIN                |
| 46 | SLIDE COVER                    |
| 47 | FIRING PIN SPRING              |
| 48 | EXTRACTOR SPRING               |
| 49 | REAR SIGHT ASSEMBLY            |
| 50 | FRONT SIGHT ASSEMBLY           |



## TECHNICAL ASSISTANCE

In case of problem, please contact the nearest dealer to repair your firearm or contact the factory.

TAURUS ARMAS S.A.  
Av. São Borja, 2181 – Prédio A  
São Leopoldo/Distrito Industrial  
Rio Grande do Sul  
93.032-000  
Brasil  
E-mail: [export@taurus.com.br](mailto:export@taurus.com.br)  
Phone: (51)30213000

## WARRANTY CERTIFICATE

We guarantee the quality of the Taurus handguns, committing ourselves to correct any defects in workmanship or material for a period of one year after purchase.  
We do not assume any liability, for abnormality arising from misuse, lack of conservation, inadequate or reloaded ammunition and normal wear and tear arising from its use.





## INDICE

|                                     |     |
|-------------------------------------|-----|
| AVISOS DE SEGURIDAD.....            | 79  |
| MUNICIÓN.....                       | 85  |
| AVISOS.....                         | 87  |
| PRINCIPALES COMPONENTES.....        | 92  |
| DISPOSITIVOS DE SEGURIDAD.....      | 93  |
| MANUTENCIÓN PREVENTIVA.....         | 95  |
| PROCEDIMIENTO DE MANTENIMIENTO..... | 96  |
| LIMPIEZA DE SU ARMA.....            | 101 |
| MONTAJE.....                        | 102 |
| OPERACIÓN / MANEJO.....             | 103 |
| ESPECIFICACIONES.....               | 107 |
| DESPIECE.....                       | 108 |
| LISTA DE PIEZAS.....                | 109 |
| ASISTENCIA TÉCNICA.....             | 110 |
| GARANTIA.....                       | 111 |

PORTUGUÊS... Pg. 3

ENGLISH.....Pg. 38



## AVISOS DE SEGURIDAD



**LEA ATENTAMENTE ESTE MANUAL – Se lo elaboró para ayudar a los usuarios a realizar el mantenimiento adecuado en armas TAURUS.**

Asegúrese que leyó y comprendió TODAS las informaciones y avisos de este manual ANTES de utilizar su arma.

Utilizar un arma requiere MUCHO CUIDADO Y ATENCIÓN. El usuario no debe tener cualquier duda sobre la correcta operación del arma y debe SABER UTILIZAR ARMAS CON SEGURIDAD.

El manejo seguro de un arma de fuego requiere ENTRENAMIENTO, DISCIPLINA Y CAUTELA.

Armas son equipos mecánicos de precisión y deben ser cometidas a MANTENIMIENTO CONTANTE para evitar funcionamiento inadecuado que coloque en riesgo la vida del usuario y de terceros.

Armas de fuego son, por naturaleza, instrumentos potencialmente letales. El manejo IMPROPIO O DESCUIDADO puede causar accidentes graves, incluso fatales.

El usuario no debe NUNCA, EN CUALQUIER HIPÓTESIS, apuntar su arma -cargada o no- personas u objetos que no desea alcanzar.

Todas las armas SIEMPRE deben ser tratadas como si estuviesen CARGADAS Y LISTAS PARA USO.

Oriéntese con un instructor habilitado sobre el funcionamiento de su arma de fuego ANTES DE USARLA.

Mantenga el dedo LEJOS DEL GATILLO siempre que el arma no esté en uso o no exista la necesidad de efectuar el disparo.

Guarde su arma y munición en LUGAR SEGURO, inaccesible a otras personas.

NUNCA TIRE DEL GATILLO PARA PONER A PRUEBA su arma antes de verificar si ella está descargada.

**SIEMPRE DEJE EL ARMA DIRIGIDA A UN LUGAR SEGURO  
Y EL DEDO LEJOS DEL GATILLO**

## AVISOS DE SEGURIDAD



Cargue y descargue su arma con el CAÑÓN APUNTADO HACIA UN LUGAR SEGURO.

EVITE TIRAR EN SUPERFICIES RÍGIDAS O LÍQUIDAS, pues de acuerdo con el ángulo de incidencia, podrá haber un rebote.

Al entregar un arma o al recibirla, hágalo con el CERROJO ABIERTO, SIN CARGADOR Y SIN MUNICIÓN EN LA RECÁMARA.

Use solamente MUNICIÓN NUEVA e indicada para el arma. MUNICIONES RECARGADAS, VIEJAS O CON ALTERACIÓN en la vaina o en el proyectil pueden ocasionar y comprometer la seguridad del usuario o terceros.

En caso de sospecha de obstrucción del cañón, inmediatamente DESCARGUE EL ARMA para recién así verificar el interior del cañón y cilindro.

La manera más segura de portar un arma es con la RECÁMARA VACÍA Y LA TRABA MANUAL EXTERNA ACCIONADA (si está disponible).

Si utiliza su arma para servicio, con munición en la recámara, SIEMPRE MANTENGA EL SEGURO MANUAL EXTERNA ACCIONADA (si está disponible).

SIEMPRE MANTENGA EL SEGURO MANUAL EXTERNO ACCIONADA (si está disponible) cuando no esté utilizando el arma.

Use siempre LENTES DE PROTECCIÓN Y PROTECTORES

AURICULARES, incluso en ambiente abierto.

ARMAS, ALCOHOL Y DROGAS NO COMBINAN.

No utilice ni empuñe armas de fuego DESPUÉS DE CONSUMIR MEDICAMENTOS que puedan afectar su habilidad.

SIEMPRE DEJE EL ARMA DIRIGIDA A UN LUGAR SEGURO  
Y EL DEDO LEJOS DEL GATILLO



## AVISOS DE SEGURIDAD



NUNCA COLOQUE LA MANO DELANTE DEL CAÑÓN de una arma de fuego.

Nunca intente modificar el curso del gatillo de un arma, eso puede AFECTAR EL SISTEMA DE TRABADO y causar disparos accidentales.

El arma PUEDE DISPARAR CON EL CARGADOR REMOVIDO CASO TAMBIÉN MUNICIÓN EN LA CÁMARA. Asegúrese de que toda la munición ha sido consumida o retirada después del uso.

Al accionar la traba manual, asegúrese de que el GATILLO ESTÉ EN LA POSICIÓN INICIAL DE SU CURSO, de lo contrario, el bloqueo puede quedar en la posición de seguridad sin haber sido de hecho accionado.

Las armas Taurus están diseñadas para atender las pruebas presentes en la norma NEB/T E-267A

## AVISOS DE SEGURIDAD



EN CASO DE CAIDA DEL ARMA,  
PUEDE OCURRIR DISPARO  
ACCIDENTAL.



CUALQUIER ARMA  
PUEDE DISPARAR  
EN CASO DE CAÍDA.



SIEMPRE DEJE EL ARMA DIRIGIDA A UN LUGAR SEGURO  
Y EL DEDO LEJOS DEL GATILLO

## AVISOS DE SEGURIDAD



Los accidentes con armas de fuego son relativamente raros, normalmente causados por incumplimiento de las reglas básicas de seguridad. Desafortunadamente, los tiradores experimentados suelen ignorar estas reglas con más frecuencia que los principiantes. Independientemente de la familiaridad con el uso de armamentos, es imprescindible siempre seguir las directrices de seguridad.

Lea, revise y practique los principios básicos de seguridad para que se convierten en un hábito y, por lo tanto, nunca se olviden. Busque siempre orientación especializada si tiene alguna duda sobre su conocimiento o habilidad para utilizar un arma de fuego.

Al utilizar un arma de fuego, el usuario es responsable a tiempo completo por las consecuencias de su uso. Por eso, tiene la **OBLIGACIÓN DE SABER** cómo hacer el **MANTENIMIENTO CORRECTA E ADECUADA** y cómo **UTILIZARLA DE FORMA SEGURA**. Es su responsabilidad **TOMAR TODAS LAS PRECAUCIONES NECESARIAS**. Esta responsabilidad es toda del tirador y no puede ser transferida a cualquier otra persona.

**RECUERDE:** Armas de fuego son equipos complejos y sensibles, diseñados para ofrecer un nivel de seguridad adecuado al tipo de función que van a desempeñar, pero no absolutamente infalibles. Las armas no pasan de instrumentos mecánicos, siendo que las consecuencias de su uso son de total responsabilidad del tirador.

Al practicar tiro, verifique siempre el área detrás del blanco para asegurarse de que las personas o los animales no serán alcanzados.

Si el disparo falla, mantenga el cañón apuntado hacia un lugar seguro durante al menos 30 segundos para el caso de que haya una ignición retardada de la espoleta. Si sienta un retroceso diferente de lo normal, proceda de la misma forma.

Accionar continuamente el mecanismo de disparo sin munición es perjudicial para su pistola.

**SIEMPRE DEJE EL ARMA DIRIGIDA A UN LUGAR SEGURO  
Y EL DEDO LEJOS DEL GATILLO**

## AVISOS DE SEGURIDAD



**PRECAUCIÓN: CUALQUIER ARMA PUEDE DISPARAR EN CASO DE CAÍDA.**

Es importante manipular armas de fuego con cuidado, evitando su caída. En caso de que haya una caída, el arma debe ser inspeccionada por un profesional habilitado para verificar posibles daños a los mecanismos de funcionamiento y seguridad.

En caso de duda, póngase en contacto inmediatamente con la Asistencia Técnica Autorizada más cercana.

**NUNCA** haga o intente reparaciones caseras en su arma. Pueden dañar su arma y hacerla insegura para su uso. Siempre que sea necesario, diríjase a la Asistencia Técnica Autorizada más cercana.

Siempre que compre accesorios no originales Taurus (cables, fundas, miras, etc.), asegúrese de que son compatibles con su arma.

## MUNICIÓN

Utilice sólo municiones de alta calidad, originales de fábrica. No utilice cartuchos sucios, húmedos, corroídos, deformados o dañados. No lubrique los cartuchos. Los lubricantes u otros materiales extraños pueden causar cambios potencialmente peligrosos a la munición. Utilice solamente munición del calibre para el cual su arma fue proyectada. El calibre adecuado queda permanentemente grabado en su arma.

El uso de munición recargada (reciclada) de carga manual u otro tipo que no sea el estándar anula todas las garantías. El suministro impropio puede ser extremadamente peligroso. La utilización de estas municiones puede causar daños severos al arma y lesiones graves al tirador o a terceros. Siempre use munición que cumpla con los estándares de desempeño industrial establecidos por el Sporting Arms and Ammunition Manufacturers Institute, Inc. de los Estados Unidos (SAAMI) o entidad equivalente en otros países (C.I.P.)

La presión excesiva en el interior de la recámara o del cañón durante el disparo puede causar daños severos al arma y lesiones graves para el tirador y otros. La presión excesiva puede ser el resultado de obstrucciones en el cañón, exceso de pólvora o uso de cartuchos inadecuados o montados de forma incorrecta.

Deje inmediatamente de disparar y verifique el caño con respecto a una posible obstrucción siempre que:

- Usted tiene dificultad o siente resistencia inusual al insertar el cartucho;
- El cartucho no dispara;
- El mecanismo deja de extraer un estuche;
- For constatada la existencia de granos de pólvora de explosión no quemados, esparcidos por el mecanismo.
- Un tiro sonar débil o anormal.

## MUNICIÓN

Si hay algún motivo para sospechar que un proyectil esté obstruyendo el cañón, descargue inmediatamente el arma y mire a través del orificio. No es suficiente simplemente mirar en la recámara. Un proyectil puede alojarse a cierta distancia, a lo largo del cañón, donde no se puede observar fácilmente.

**SI UN PROYECTIL FICAR EN EL CAÑÓN, NO INTENTO REMOVILO DISPARANDO OTRO CARTUCHO. ESO PUEDE CAUSAR PRESIÓN EXCESIVA, RUPTURA DEL ARMA PUDIENDO OCASIONAR LESIONES CORPORAIS GRAVES.**

Si el proyectil se puede retirar con una varilla de limpieza, retire cualquier grano de pólvora no quemado del orificio, recámara y mecanismo antes de continuar disparando. Si el proyectil no puede ser desalojado con una varilla de limpieza, lleve el arma a una Asistencia Técnica Autorizada.

No lubrique los cartuchos y asegúrese de que haya dejado la recámara libre de cualquier aceite o conservante antes de empezar a disparar. El aceite interfiere en la fricción entre el estuche y la pared de la recámara, necesaria para el funcionamiento seguro, y sujeta el arma a estrés similar al impuesto por la presión excesiva.

Utilice lubricantes de manera moderada sobre las partes móviles de su arma. Evite el rocío excesivo de cualquier producto de mantenimiento de armas en forma de aerosol, especialmente en los casos en que pueda entrar en contacto con munición. Todos los lubricantes, particularmente lubricantes en spray en forma de aerosol, pueden penetrar en la espoleta del cartucho y causar fallos de disparo. Algunos lubricantes de alta penetración pueden también migrar al interior de los estuches y deteriorar la pólvora; impidiendo su correcto funcionamiento. Si sólo la espoleta explota, existe el peligro de que el proyectil esté alojado en el cañón.

## AVISOS

### Conferencia del dispositivo de seguridad (bloqueo de percusión)

Al realizar el mantenimiento de pistola, se debe siempre verificar el funcionamiento de la traba del percussor, siguiendo los pasos abajo:

Sólo con la corredera, sin cañón y conjunto del resorte recuperador, presione la traba del percutor hacia abajo, verificando su retorno a la posición inicial, sin auxilio. (Fig.1)

Con la traba del percutor en la posición normal (no presionada), compruebe si la misma bloquea el avance del percutor. Para ello, empuje el percutor hacia adelante, no debe aflorar NADA por el agujero de la culata. (Fig.2)

En caso de que se produzca cualquier afloramiento de la punta del percusión, no utilice el arma y busque la Asistencia técnica más cercana (Fig.3)

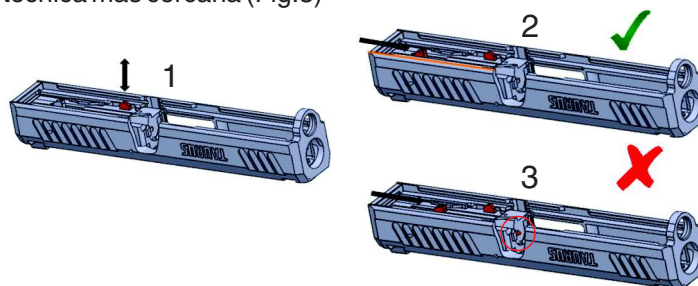

### ADVERTENCIAS:

En general:

El arma siempre debe ser portada de manera segura, en una funda apropiada: en caso de caída, puede ocurrir un disparo accidental.

En caso de caída, el arma deberá ser inspeccionada por un profesional habilitado, para verificar posibles daños en el mecanismo y dispositivos de seguridad.

No haga reparaciones caseras. Siempre que sea necesario, diríjase a la Asistencia Técnica Autorizada.

No intente modificar el curso del gatillo de su arma de fuego, ya que los cambios de este tipo generalmente afectan al sistema de bloqueo y pueden causar disparos accidentales.

Para activar efectivamente el bloqueo manual, el gatillo debe estar en su posición más adelante, de lo contrario, la traba quedará en la posición de seguridad, pero no de hecho accionada.

SIEMPRE DEJE EL ARMA DIRIGIDA A UN LUGAR SEGURO  
Y EL DEDO LEJOS DEL GATILLO

## AVISOS

Municiando:

**PELIGRO:**

Siempre mantenga el arma apuntada en una dirección segura.

**SEGURIDAD EN PRIMER LUGAR:**

Nunca munición o desmembra su arma dentro de un vehículo, salas o cualquier otro espacio confinado (excepto en áreas destinadas al tiro).

**SEGURIDAD EN PRIMER LUGAR:**

Antes de depositar el arma, siempre limpie todo el aceite lubricante que pueda haber acumulado en el cañón y en la recámara y verifique si no hay obstrucciones en el cañón. Cualquier material extraño en el interior del cañón puede resultar en daño al arma y, en consecuencia, al tirador y personas cercanas.

Disparando su arma:

**ADVERTENCIA:**

Siempre utilice gafas de seguridad y protectores auriculares.

**PELIGRO:**

Siempre mantenga el arma apuntada en una dirección segura.

**PELIGRO:**

Si durante el disparo su arma presenta CUALQUIER falla de funcionamiento, si está perforando la espoleta, si está rompiendo el cartucho o si está presentando un sonido fuera de lo normal, PARE DE ATIRAR INMEDIATAMENTE. No intente seguir disparando. Puede ser peligroso continuar utilizando su arma. Descargue su arma. Lleve su arma y munición a un armero acreditado o asistencia técnica autorizada para su evaluación.



## AVISOS

### Cuidados con su arma

#### **SEGURIDAD:**

El riesgo de un accidente es mucho mayor cuando su pistola - sin importar lo segura que sea - se manipule con un cartucho en la recámara. Esta práctica no es recomendable y puede ser justificada, sólo en circunstancias de claro peligro presente o durante la práctica del servicio policial (cuando así lo estipula la corporación) y puede ser necesaria la utilización inmediata del arma.

#### **SEGURIDAD EN PRIMER LUGAR:**

Nunca manipule su pistola con cartuchos en la recámara a menos que la traba esté activada, esté preparado para disparar y el arma esté apuntada hacia el objetivo.

#### **ADVERTENCIA:**

El bloqueo de seguridad manual debe estar totalmente en la posición trabada o en la posición de no trabada. El arma no debe dispararse con el seguro de seguridad manual entre las dos posiciones. Daños al arma y, consecuentemente, al tirador pueden ocurrir si el bloqueo no está en su fin de carrera

#### **SEGURIDAD EN PRIMER LUGAR:**

Siempre mantenga el arma apuntada en una dirección segura cuando mueva la corredera para alimentar la primera munición a la recámara. El mal funcionamiento durante el proceso de cargamento de la recámara son raros, pero pueden ocurrir, por lo tanto, mantenga su mano, su cara o cualquier parte de su cuerpo detrás de la culata y empuje correctamente su arma, manteniéndola delante de su cuerpo.

## AVISOS

### ADVERTENCIA:

Nunca transporte, maneje o deje su arma desatornillada sin que esté activada la traba de seguridad. Si el arma no está bloqueada, se disparará por acción de presión en el gatillo que puede provenir de ti caer con el arma, si deja el arma caer al suelo o si el arma es golpeada por alguien o algún objeto.

### ADVERTENCIA:

Nunca disparar su arma con el dedo, la mano, la cara o cualquier otra parte del cuerpo por encima de la ventana de eyección o en cualquier otra posición que pueda ser alcanzado por el movimiento de la corredera o de los cartuchos desencadenados.

### PRECAUCIÓN:

Nunca permita que alguien quede a su lado, en la dirección de la eyección de los cartuchos desencadenados. El cartucho se expulsa a una temperatura elevada y puede causar lesiones. Asegúrese de que la línea de eyección está clara.

## AVISOS

### EMPUÑADURA

El uso de armas de fuego siempre se debe utilizar las reglas de seguridad fundamentales para esta práctica. Se debe mantener el cañón siempre apuntado a un lugar seguro y mantener el dedo siempre fuera del gatillo cuando no exista la intención del tiro.

*La empuñadura ortodoxa* - uno de los fundamentos más importantes del tiro - debe ser aplicada siempre cuando el uso de armas cortas.

La mano fuerte debe ejercer presión suficiente para sostener el arma sin dejarla suelta cuando el tiro se efectúa con el uso de una mano. La fuerza debe ser adecuada según el tamaño del arma, el peso y el calibre.

Con doble empuñadura (dos manos), la mano débil (auxiliar) debe ayudar a la mano fuerte a sujetar más firme aún ejerciendo fuerza de la misma forma que la mano fuerte de acuerdo con el tamaño, peso del arma y calibre.

#### **Esto se puede ver en el manual del Manual de Campaña C23-1**

1) Se debe llevar la mano fuerte contra el puño del arma, buscando colocar el "V" de la mano (foto 1), formado por el pulgar e indicador - (foto 2).

2) Colocar la mano débil (ayuda) - dedos unidos, con la excepción del pulgar, envolviendo y presionando los tres dedos de la mano fuerte delante de la empuñadura, presionando la parte inferior del guardabarros a través de la falange proximal del dedo índice. El pulso de la mano débil es llevado de manera que esta mano ocupe el espacio vacío sobre la placa del puño; el pulgar de la mano débil queda distendido junto al de la mano que tira, SIN TOCAR LA CORREDERA. (foto 3).

3) La Presión de la mano débil auxiliar, debe ejercer una presión firme y constante en la parte frontal de la empuñadura, en el sentido de los dedos de la mano fuerte y en el lateral del puño. La mano fuerte debe ejercer contra el puño del arma, la misma intensidad de presión siendo ésta entonces, la mejor empuñadura para ser utilizada por el tirador cuando el uso de arma corta. Esta empuñadura cuando se aplica hace que la masa de mira sea recuperada de forma rápida y precisa al punto inicial proporcionando al tirador más comodidad, precisión y velocidad en las cadencias de tiro. (foto 4).

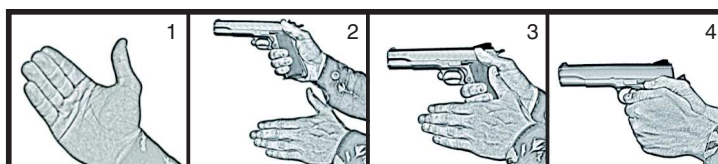

SIEMPRE DEJE EL ARMA DIRIGIDA A UN LUGAR SEGURO  
Y EL DEDO LEJOS DEL GATILLO

## PRINCIPALES COMPONENTES



SIEMPRE DEJE EL ARMA DIRIGIDA A UN LUGAR SEGURO  
Y EL DEDO LEJOS DEL GATILLO

## DISPOSITIVOS DE SEGURIDAD

Como cualquier otro instrumento de precisión de pequeño tamaño, su pistola puede ser dañada si se utiliza de manera incorrecta o por una caída.

Para mantener la seguridad de su arma, cumpla estrictamente las advertencias de este manual. El cumplimiento de los conductos descritos anteriormente, junto con los dispositivos de seguridad presentes en su arma, garantizar el buen funcionamiento y disminuir considerablemente las posibilidades de que se produzca un accidente.

### TRABA DE PERCUTOR

La traba del percutor queda permanentemente bloqueando el desplazamiento del mismo hacia adelante, impidiendo disparos, en caso de ocurrir una caída del arma. La traba del percutor sólo se libera en la etapa final del accionamiento del gatillo, liberando el desplazamiento del percutor.

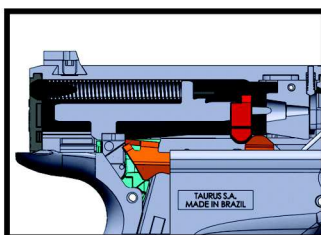

### INDICADOR DE CARTUCHO EN LA RECÁMARA

Cuando un cartucho está alojado en la cámara, el extremo del indicador de seguridad se resalta en la cara superior del cerrojo, en la indicación "loaded when up", disponiendo de una alerta visual y táctil. Este dispositivo le alertar sobre los cuidados indispensables para el manejo de su arma.

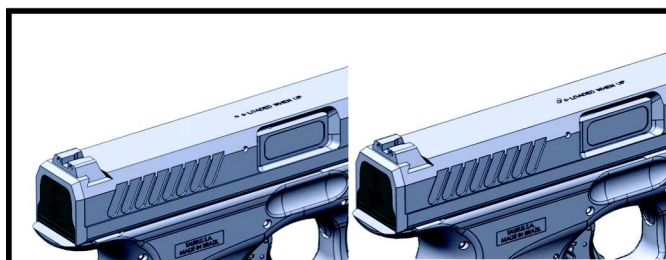

SIEMPRE DEJE EL ARMA DIRIGIDA A UN LUGAR SEGURO  
Y EL DEDO LEJOS DEL GATILLO

## DISPOSITIVOS DE SEGURIDAD

### TRABA MANUAL EXTERNA

Esta traba tiene la función de bloquear el movimiento del gatillo cuando al presionar el mismo. Se aplica tanto con el arma con munición en la cámara o sin munición en la cámara. Su accionamiento sólo se puede hacer con el gatillo todo delante.

La traba manual externa, queda insertada en el guardamanos, debajo del gatillo, pudiendo ser accionada empujando hacia arriba por sus laterales, tanto para diestros y para zurdos. Para desbloquear presionar el pestillo manual externo hacia abajo.

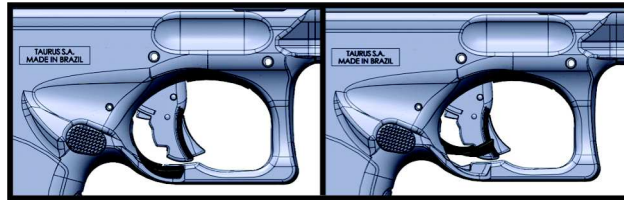

### TRABA DE GATILLO

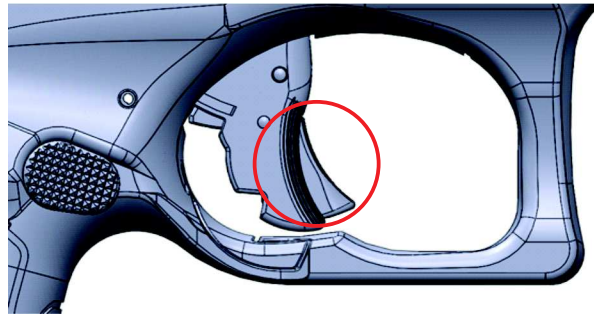

La traba del gatillo bloquea el movimiento del gatillo, impidiendo su movimiento a la retaguardia, lo que podría causar accidentes en una caída. La liberación se produce sólo cuando el gatillo está intencionalmente accionado.

## MANUTENCIÓN PREVENTIVA

### INTRODUCCIÓN

Su arma, así como cualquier otra máquina, debe recibir el mantenimiento adecuado para garantizar su funcionamiento y preservar su vida útil. Este manual explicará cómo desmontar, limpiar y realizar el mantenimiento de su Taurus.

### FRECUENCIA DE MANTENIMIENTO

Los productos Taurus son resistentes a condiciones adversas. Sin embargo, su arma debe ser limpiada para prevenir la corrosión y eliminar partículas no deseadas que pueden perjudicar el funcionamiento.

El mantenimiento debe realizarse respetando la frecuencia siguiente:

1. Cuando sea nueva, antes de utilizarla por primera vez;
2. Al menos una vez al mes;
3. Después de cada uso;
4. Después de cada 200 disparos.
5. Cuando sea necesario.

La necesidad de mantenimiento está ligada a la exposición del arma a intemperie como - pero no restringida a - lluvia, nieve, agua salina, polvo y arena.

Cualquier arma debe ser inspeccionada y recibir mantenimiento siempre que sufra una caída o haya sospechas de mal funcionamiento.

## PROCEDIMIENTO DE MANTENIMIENTO

### DESMONTAJE DE 1º ESCALÓN

Para el mantenimiento de su arma Taurus es necesario realizar el desmontaje de primer escalón. Siempre que sea realizado el desmontaje, **TENGA CERTEZA DE QUE EL ARMA ESTÁ DESCARGADA.**

Para descargar su arma siga los siguientes pasos:

1. Apunte su arma en una dirección segura;
2. Mantenga el dedo fuera del gatillo;
3. Pulse el retén del cargador;
4. Quite el cargador;

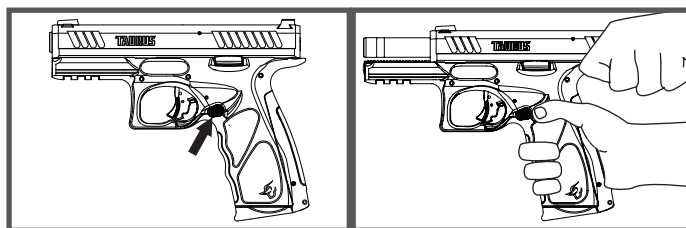

5. Con el dedo fuera del gatillo, tire la corredera hacia atrás, abriendo el mecanismo y mostrando la recámara vacía. Levante la traba de la corredera haciendo que se detenga en la posición abierta;

6. Después de abrir el arma, inspeccione visualmente y físicamente si la recámara y el alojamiento del cargador están vacíos.

7. Cerrar la corredera accionando el retén de la corredera hacia abajo o moviendo la corredera hacia atrás hasta el retén de la corredera bajar, liberando la corredera.



## DESMONTAJE DE 1º ESCALÓN

### Retirando la corredera y el cañón:

1. Manteniendo el arma apuntada en una dirección segura, tire del gatillo. Tira la corredera hacia atrás aproximadamente 3 mm, simultáneamente con el pulgar, apretar la palanca de desmontaje dentro del guardamonte. Desplace la corredera hacia delante, y luego tirando hacia arriba.

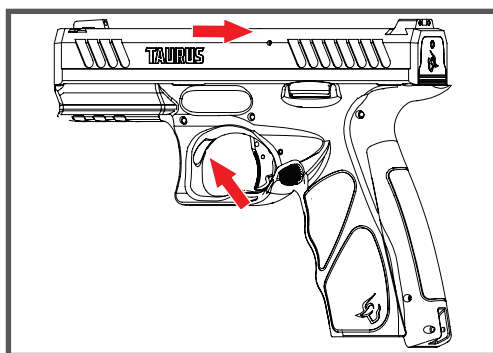

2. Quite la corredera de la empuñadura.

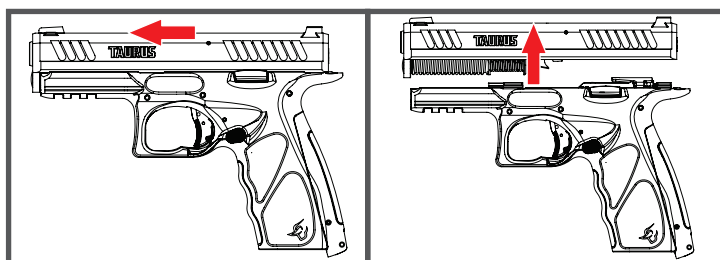

SIEMPRE DEJE EL ARMA DIRIGIDA A UN LUGAR SEGURO  
Y EL DEDO LEJOS DEL GATILLO

## DESMONTAJE DE 1º ESCALÓN

3. Retire el conjunto resorte recuperador de su posición en la parte inferior del cañón.
4. Quite el cañón de la corredera tirando de ella hacia arriba y hacia arriba.

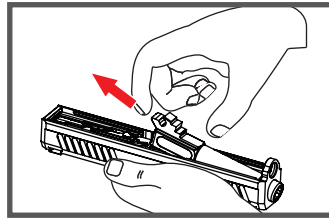
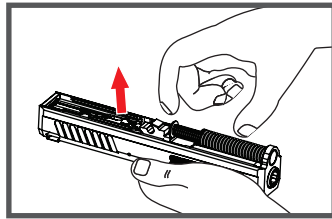

### PRECAUCIÓN:

El conjunto del resorte recuperador, esta alojado y tensado bajo los componentes del conjunto, por lo tanto, utilice gafas de seguridad durante el proceso de desmontaje.

## DESMONTAJE DE 1º ESCALÓN

### Desmontaje del cargador:

No es necesario limpiar el cargador cada vez que limpie su pistola TAURUS.

Los intervalos de desmontaje y limpieza del cargador pueden ser mayores que los de la pistola, pudiendo ser hechos cada 3 o 4 meses. Sin embargo, el cargador debe desmontarse y limpiarse si está sujeto a intemperie o entre en contacto con polvo, lodo, arena o cualquier material que pueda perjudicar su funcionamiento.

#### PRECAUCIÓN:

El resorte del cargador genera tensión bajo los componentes del conjunto, por lo tanto, utilice gafas de seguridad durante el proceso de desmontaje. Asegúrese de que no haya personas o animales cercanos antes de realizar el desmontaje, ya que podría provocar graves lesiones.

**PRECAUCIÓN** para evitar la expulsión forzada de la placa presionada por el resorte.

1. Con un punzón o pin, presione la placa del muelle del cargador por el orificio en el fondo del cargador.
2. Empuje la base del cargador hacia delante según la imagen.

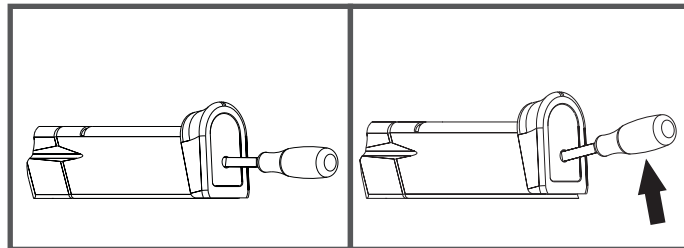

3. Quite el resorte de dentro del cuerpo del cargador. Gire hacia abajo y retire el transportador.

**Observe la posición de los componentes**

4. Monte en el orden inverso. Asegúrese de que el resorte del cargador esté montado correctamente, colocado en la guía del transportador.

**Asegurarse de que el fondo del cargador esté correctamente retenido por la placa del muelle.**

## DESMONTAJE DE 1º ESCALÓN

### Cambio de Backstrap

La función principal del backstrap es garantizar la comodidad del usuario mientras utiliza el arma. Hay tres tamaños disponibles de backstrap, con fácil sustitución, como se indica a continuación:

**Eliminación:** utilizar la llave (incluida en el embalaje), presionar y quitar el pasador del backstrap de la empuñadura. Después de eso, retire el backstrap.

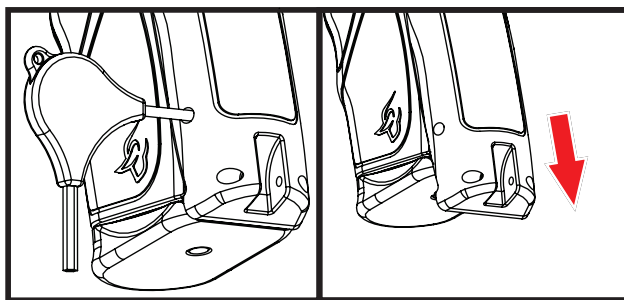

**Colocación:** para montar el backstrap, colocar en la empuñadura e insertar el pasador de fijación del backstrap utilizando la llave o una herramienta para facilitar el proceso.

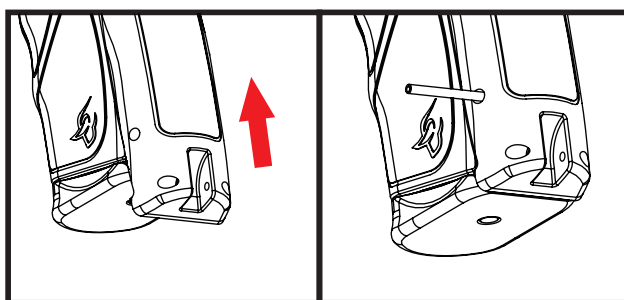

## LIMPIEZA DE SU ARMA

### CAÑÓN

Una vez desmontada el arma, el cañón y la recámara se pueden limpiar fácilmente usando un cepillo adecuado. Solventes específicos para armas de fuego pueden ser utilizados para la limpieza. La parte interna del cañón y la recámara deben ser secados después de la limpieza.

### CORREDERA

La corredera debe limpiarse para retirar cualquier partículas extrañas. Para la limpieza se debe utilizar un cepillo adecuado. La superficie de la corredera y el área debajo del diente del extractor deben limpiarse cuidadosamente con un cepillo y quedar completamente libres de partículas y detritos.

### ARMAZÓN

La armazón debe limpiarse externamente con el uso de un paño suave. Las partes internas deben limpiarse utilizando un cepillo suave. Los solventes específicos para armas de fuego pueden ser utilizados. Los disolventes se deben retirar completamente y la armazón seco y limpio.

### CARGADOR

Cuando sea necesario, el cargador se puede limpiar con un cepillo suave. El muelle y el transportador se pueden limpiar con un paño limpio. Si se utilizan disolventes, deben retirarse completamente de las piezas antes del montaje para evitar la contaminación de las municiones.

## MONTAJE

Para montar la pistola, realice el inverso del procedimiento de desmontaje observando los siguientes detalles:

Monte el cañón en la corredera. Inserte el conjunto del resorte recuperador en la corredera, debajo del cañón, comprimiendo ligeramente para encajarla en su posición.

El resorte de mayor diámetro debe estar orientado hacia delante del arma

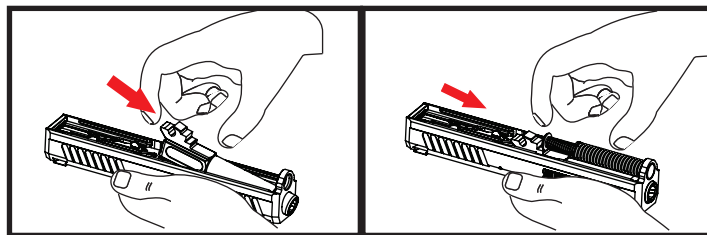

La corredera debe ser montada en el bastidor y totalmente empujado hacia atrás y el retiene de la corredera debe ser movido hacia arriba para mantener la corredera en la parte trasera.

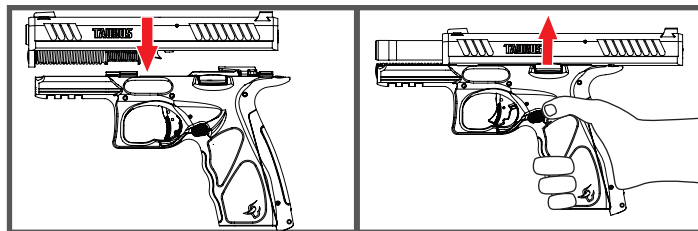

El retén de la corredera se puede presionar hacia abajo, lo que permite que la corredera se deslice hacia adelante.

Usted debe ciclar la corredera varias veces, sin cargador insertado y ningún cartucho en la cámara, para garantizar que la relación cañón / corredera / marco sea correcta.

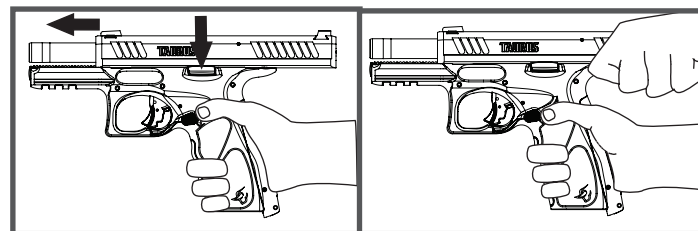

**SIEMPRE DEJE EL ARMA DIRIGIDA A UN LUGAR SEGURO  
Y EL DEDO LEJOS DEL GATILLO**

## OPERACIÓN / MANEJO

Para liberar el cargador, presione el retiene del cargador, ubicado en el guardamato.

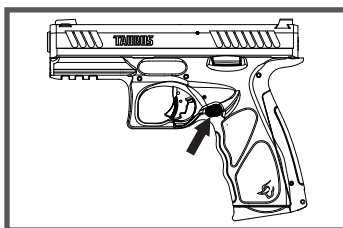

Sujete el cargador con una mano y con la otra inserte las municiones una a la vez, presionando hacia abajo y hacia atrás. Inserte el cargador en la pistola por el alojamiento del cargador.

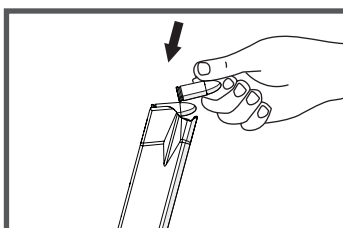

Inserte el cargador en la pistola hasta que quede atrapado por el receptáculo del cargador. Cargador mal colocado puede caer en el momento en que disparar. Sostenga la pistola con una mano manteniendo su dedo lejos del gatillo. Con la otra mano tire de la corredera hasta su límite y suelte bruscamente, así la corredera irá hacia adelante, bajo la presión del resorte recuperador, e insertar un cartucho en la recámara.

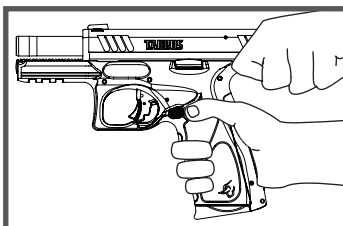

La pistola está ahora lista para disparar al tirar del gatillo.

## OPERACIÓN / MANEJO

La pistola está ahora encogida y lista para disparar al tirar del gatillo. Después del disparo, la corredera retrocede por la acción de los gases y expulsará el estuche vacío, alimentando otro cartucho en la cámara. En este momento la pistola está lista para disparar nuevamente. Después del último disparo, la corredera permanecerá en la posición abierta, mantenido por el retiene de la corredera. Objetivando su retorno a la posición de descanso, desplazar el retiene de la corredera hacia abajo.

En caso de dejar de disparar antes de disparar el último cartucho de un cargador, se debe bloquear el arma inmediatamente.

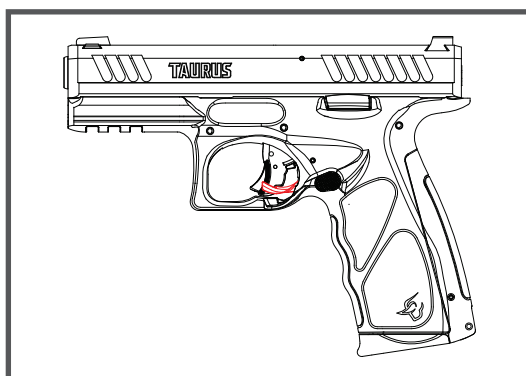

**PRECAUCIÓN: SU ARMA PUEDE DISPARAR  
CON EL CARGADOR REMOVIDO**



## OPERACIÓN / MANEJO

### DESCARGANDO

**Mientras el cargador está municionado:**

**PRECAUCIÓN:**

Nunca abandone su pistola hasta que esté completamente descargada.

Cuando retire el cargador mientras todavía haya munición no utilizada, la pistola estará cargada, con un cartucho en la recámara;

**NUNCA, EN HIPÓTESIS NINGUNA, COLOCA SU MANO A FRENTE DEL CAÑÓN.**

Procedimiento de descarga de su arma:

Mantenga el arma apuntada hacia una dirección segura;

Presione el retén del cargador y retire el cargador;

Mueva la corredera hacia atrás haciendo que el cartucho en la recámara sea expulsado;

Mientras usted mantiene la corredera en la posición abierta, levante el retén de la corredera para hacer que el arma quede abierta;

Compruebe visualmente y físicamente la recámara asegurando que no hay ninguna munición presente;

Apriete el retén de la corredera haciendo que la corredera vaya adelante.

Mantenga el arma apuntada en una dirección segura y desarme el percusión.

Su arma está descargada.

## OPERACIÓN / MANEJO

### DESCARGANDO

**Mientras el cargador está vacío y la corredera abierta:**

**PRECAUCIÓN:**

Nunca abandone su pistola hasta que esté completamente descargada.

Procedimiento de descarga de su arma:

Mantenga el arma apuntada hacia una dirección segura;

Presione el retén del cargador y retire el cargador;

Compruebe visualmente y físicamente la recámara asegurando que no hay ninguna munición;

Apriete el retén de la corredera haciendo que la corredera vaya adelante.

Mantenga el arma apuntada en una dirección segura y desarme el percusión.

Su arma está descargada.

## ESPECIFICACIONES

| Modelo                                | Standard   |          |         | Compacta |         |          |
|---------------------------------------|--|----------|---------|----------|---------|----------|
|                                       | TS9  | TS380    | TS40    | TS9c     | TS40c   | TS380c   |
| Calibre                               | 9 mm   | .380 ACP | .40 S&W | 9 mm     | .40 S&W | .380 ACP |
| Acción                                | Striker Fire   |          |         |          |         |          |
| Capacidad                             | 17+1   | 18+1     | 15+1    | 13+1     | 11+1    | 15+1     |
| Longitud del cañón                    | 102 mm   |          |         | 94 mm    |         |          |
| Longitud total (backstrap extra bajo) | 188 mm   |          |         | 176,7 mm |         |          |
| Altura total                          | 148 mm   |          |         | 131 mm   |         |          |
| Ancho                                 | 33,6 mm  |          |         | 33,6 mm  |         |          |
| Peso (con cargador vacío)             | 826 g  | 765 g    | 824 g   | 774 g    | 763 g   | 680 g    |
| Miras                                 | Ajustable lateralmente, con sistema de 3 puntos.   |          |         |          |         |          |
| Materiales                            | Cañón y corredera - Acero  |          |         |          |         |          |
| Seguridad                             | Traba de Percutor<br>Traba Manual Externa (opcional)<br>Indicador de cartucho en la recámara<br>Traba de Gatillo |          |         |          |         |          |
| Acabado                               | Negro mate   |          |         |          |         |          |
| Rayas                                 | 6 rayas, a la derecha  |          |         |          |         |          |
| Otros                                 | Retén del cargador ambidextro<br>Riel para accesorios (Picatinny / MIL- STD- 1913)<br>Backstrap de 4 tamaños     |          |         |          |         |          |

## DESPIECES TS

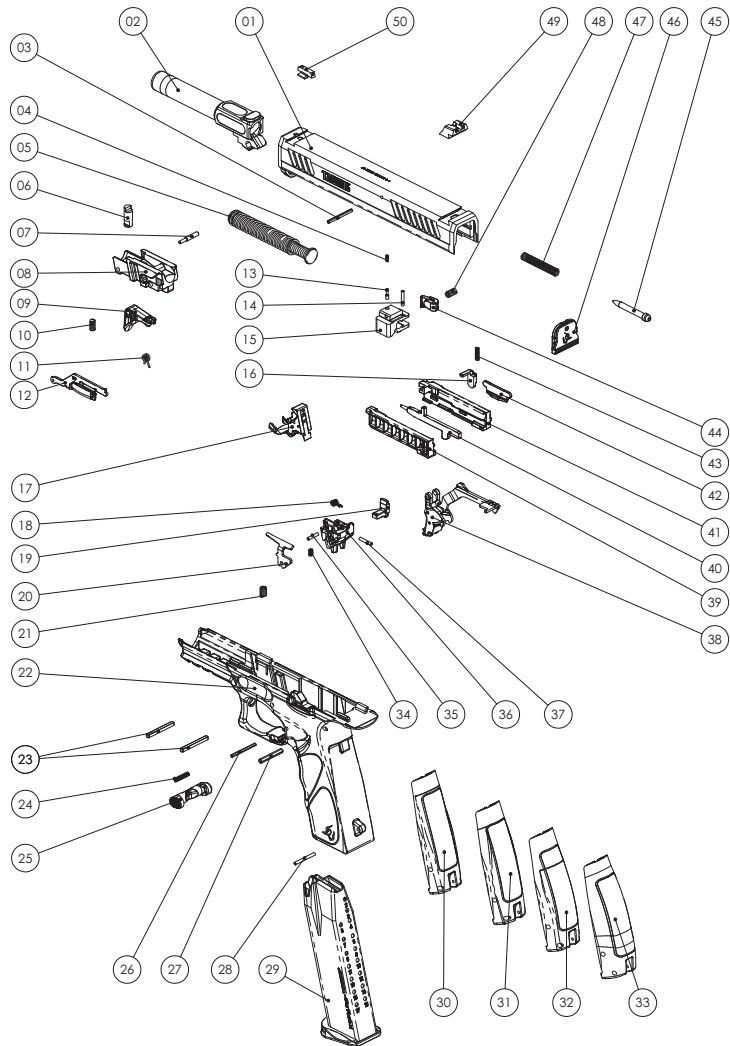

SIEMPRE DEJE EL ARMA DIRIGIDA A UN LUGAR SEGURO  
Y EL DEDO LEJOS DEL GATILLO

## LISTA DE PIEZAS TS

|    |  |
|----|--|
| 1  | CORREDERA                                |
| 2  | CAÑÓN                                    |
| 3  | PASADOR DEL ALERTA DE SEGURIDAD          |
| 4  | RESORTE DEL ALERTA DE SEGURIDAD          |
| 5  | CONJUNTO DEL RESORTE RECUPERADOR         |
| 6  | PASADOR DE LA PALANCA DE DESMONTAJE      |
| 7  | PASADOR DEL GATILLO                      |
| 8  | SOPORTE CENTRAL                          |
| 9  | PALANCA DE DESMONTAJE                    |
| 10 | RESORTE DEL RETÉN DE LA CORREDERA        |
| 11 | RESORTE DEL GATILLO                      |
| 12 | RETÉN DE LA CORREDERA                    |
| 13 | ALERTA DE SEGURIDAD                      |
| 14 | PASADOR DE LA CULATRA                    |
| 15 | CULATRA                                  |
| 16 | TRABA DEL PERCUTOR                       |
| 17 | CONJUNTO DEL RETÉN DEL CARGADOR          |
| 18 | RESORTE DE LA BARRA DEL GATILLO          |
| 19 | DESCONECTOR                              |
| 20 | EXPULSOR                                 |
| 21 | RESORTE DE LA PALANCA DE DESMONTAJE      |
| 22 | EMPUÑADURA                               |
| 23 | PASADOR                                  |
| 24 | RESORTE DEL BOTÓN DEL RETÉN DEL CARGADOR |
| 25 | BOTÓN DEL RETÉN DEL CARGADOR             |
| 26 | PASADOR                                  |
| 27 | PASADOR                                  |
| 28 | PASADOR DEL BACKSTRAP                    |
| 29 | CONJUNTO DEL CARGADOR                    |
| 30 | CACKSTRAP EXTRA BAJO                     |
| 31 | BACKSTRAP BAJO                           |
| 32 | BACKSTRAP MEDIO                          |
| 33 | BACKSTRAP ALTO                           |
| 34 | RESORTE DEL DESCONECTOR                  |
| 35 | PASADOR                                  |
| 36 | SOPORTE TRASERO                          |
| 37 | PASADOR                                  |
| 38 | CONJUNTO DEL GATILLO                     |
| 39 | GUÍA DEL PERCUTOR INZQUIERDO             |
| 40 | PERCUTOR                                 |
| 41 | GUÍA DEL PERCUTOR DERECHO                |
| 42 | CHAPA ACCIONAMIENTO DESCONECTOR          |
| 43 | RESORTE DE LA TRABA DEL PERCUTOR         |
| 44 | EXTRACTOR                                |
| 45 | PASADOR DEL TAPA DE LA CORREDERA         |
| 46 | TAPA DE LA CORREDERA                     |
| 47 | RESORTE DEL PERCUTOR                     |
| 48 | RESORTE DEL EXTRACTOR                    |
| 49 | CONJUNTO DE ALZA DE MIRA                 |
| 50 | CONJUNTO DEL PUNTO DE MIRA               |

## ASISTENCIA TÉCNICA

En caso de problema, por favor contactar el distribuidor más cercano para reparar su arma de fuego o con la fábrica.

TAURUS ARMAS S.A.  
Av. São Borja, 2181 – Prédio A  
São Leopoldo/Distrito Industrial  
Rio Grande do Sul  
93.032-000  
Brasil  
E-mail: [export@taurus.com.br](mailto:export@taurus.com.br)  
Phone: (51)30213000

## CERTIFICADO DE GARANTÍA

Asumimos garantía cuanto a la calidad de las armas Taurus, comprometiéndonos corregir todos los eventuales defectos de fabricación o de material, por el plazo de un año tras su compra. No asumimos responsabilidad alguna, por anormalidad proveniente de malo uso, falta de conservación, municiones inadecuadas o recargadas y de desgaste normal que surjan por el uso de la misma.

ESSE MANUAL SEMPRE DEVE ACOMPANHAR A ARMA.

THIS MANUAL MUST ALWAYS ACCOMPANY THE GUN.

ESTE MANUAL SIEMPRE DEBE ACOMPAÑAR EL ARMA.



TAURUS ARMAS S.A.  
Av. São Borja, 2181 - Prédio A  
São Leopoldo/Distrito Industrial  
Rio Grande do Sul  
93.035-411  
Brasil  
E-mail: sac@taurus.com.br  
Telefone: (51) 30213000

**IMPORTANTE: NÃO DESCARTE**  
**IMPORTANT: DO NOT THROW AWAY**  
**IMPORTANTE: NO DESCARTE**

30004775 REV 01-2019

[www.taurusarmas.com.br](http://www.taurusarmas.com.br)

 **TAURUS**